

Audi Forspranget ligger i teknikken



A6 e-tron

Prisliste

Audi A6/S6 Sportback e-tron

Audi A6/S6 Avant e-tron



Innholdsfortegnelse

Standard- og utstyrsmodeller

- 03 Modellutvalg og priser
- 04 Standardutstyr A6 Sportback e-tron
- 05 Standardutstyr A6 Avant e-tron
- 06 Utstørversjoner A6 Sportback e-tron
- 07 Utstørversjoner A6 Avant e-tron
- 08 Standardutstyr S6 Sportback e-tron
- 09 Standardutstyr S6 Avant e-tron
- 10 Utstørversjoner S6 Sportback e-tron
- 11 Utstørversjoner S6 Avant e-tron
- 12 Forbruk, rekkevidde og akselerasjon

Utvendig utstyr

- 13 Design og utstyrspakker
- 15 Lakkfarger
- 16 Felger og dekk
- 18 Lys
- 22 Speil
- 23 Taksystemer og glass
- 24 Annet utvendig utstyr

Innvendig utstyr

- 25 Seter og sittekomfort
- 32 Lys
- 33 Dekorelementer
- 34 Ratt
- 36 Klimaregulering
- 38 Komfort og funksjon

Teknologi

- 41 Navigasjon, multimedia og sound system
- 46 Telefon og kommunikasjon
- 51 Assistsystemer
- 58 Understell/bremser
- 61 Teknikk/sikkerhet

Audi connect

- 64 Juridisk informasjon og informasjon om bruk

Tilbehør

- 69 Audi originalt tilbehør
- 76 Audi serviceavtale
- 77 Mål
- 79 Tekniske data



Modellutvalg og priser

Audi A6 e-tron og S6 e-tron

Modell	Registreringsavgift	Pris inkl. avgift og MVA
A6 Sportback e-tron Performance	22.634,- ¹	778.000,-²
A6 Sportback e-tron Performance Tech Plus	22.634,- ¹	823.800,-²
A6 Avant e-tron Performance	22.755,- ¹	796.000,-²
A6 Avant e-tron Performance Tech Plus	22.755,- ¹	841.800,-²
S6 Sportback e-tron	24.446,- ¹	939.900,-²
S6 Sportback e-tron Tech Pro	24.446,- ¹	998.100,-²
S6 Avant e-tron	24.567,- ¹	958.400,-²
S6 Avant e-tron Tech Pro	24.567,- ¹	1.016.100,-²

¹ Registreringsavgift er uten vrakpant, oppgitt i norske kroner.

² Priser er oppgitt i norske kroner, levert Oslo inkludert mva og registreringsavgift.

Alle data er i henhold til WLTP. Rekkevidder og forbruk kan endre seg ved valg av ekstrautstyr. Bildet kan avvike fra tilbudet. Forbehold om feil. Enkelte tekniske data mangler i påvente av endelig typegodkjenning. Endelig typegodkjenning vil være klar til utleveringsstart.

Standardutstyr

Audi A6 Sportback e-tron

Audi A6 Sportback e-tron har følgende utstyr som standard:

Eksteriør

- ▶ Magnetgrå utvendig farge
- ▶ Singelframe grill i bilens farge
- ▶ LED-frontlykter og LED-baklykter
- ▶ Belyste Audi ringer bak
- ▶ 19" 5-arms dynamikkdesign, platina grå
- ▶ Vinduslister i matt aluminium
- ▶ Diffusor bak i sort høyglans
- ▶ Støydempende glass i dørvindue foran
- ▶ Ladeluke begge sider med elektrisk åpning
- ▶ Elektrisk bakluke

Interiør

- ▶ Normalseter i sort stoff
- ▶ Dekor i matt børstet aluminium
- ▶ Softwrap
- ▶ Multifunksjons ratt i skinn, dobbelteket
- ▶ Ambiente lyspakke
- ▶ Instegslist i aluminium foran
- ▶ Frunk



Annet standardutstyr:

- ▶ Adaptivt cruise control
- ▶ 360 kamera
- ▶ Audi smartphone interface
- ▶ MMI Experience plus (navigasjonssystem)
- ▶ Audi sound system
- ▶ Advanced key
- ▶ 3-soners klimaanlegg
- ▶ Komfort førklimatisering
- ▶ Baksete inndeling 40/20/40

- ▶ Komfortpakke:
 - Avblendbart innvendig speil
 - Elektrisk justerbare, oppvarmede og automatisk avblendbare utvendige speil
 - Komfort midtarmlene
 - Logo projeksjon på speilhusene

Standardutstyr

Audi A6 Avant e-tron

Audi A6 Sportback e-tron har følgende utstyr som standard:

Eksteriør

- ▶ Magnetgrå utvendig farge
- ▶ Singelframe grill i bilens farge
- ▶ LED-frontlykter og LED-baklykter
- ▶ Belyste Audi ringer bak
- ▶ 19" 5-arms dynamikkdesign, platina grå
- ▶ Vinduslister i sort
- ▶ Taklist i matt børstet aluminium
- ▶ Diffusor bak i sort høyglans
- ▶ Støydempende glass i dørvindue foran
- ▶ Fjernlysassistent
- ▶ Ladeluke begge sider med elektrisk åpning
- ▶ Elektrisk bakluke

Interiør

- ▶ Normalseter i sort stoff
- ▶ Dekor i matt børstet aluminium
- ▶ Softwrap
- ▶ Multifunksjons ratt i skinn, dobbelteket
- ▶ Ambiente lyspakke
- ▶ Instegslist i aluminium foran
- ▶ Frunk



Annet standardutstyr:

- ▶ Adaptivt cruise control
 - ▶ 360 kamera
 - ▶ Audi smartphone interface
 - ▶ MMI Experience plus (navigasjonssystem)
 - ▶ Audi sound system
 - ▶ Advanced key
 - ▶ 3-soners klimaanlegg
 - ▶ Komfort førklimatisering
 - ▶ Baksete inndeling 40/20/40
-
- ▶ Komfortpakke:
 - Avblendbart innvendig speil
 - Elektrisk justerbare, oppvarmede og automatisk avblendbare utvendige speil
 - Komfort midtarmleene
 - Logo projeksjon på speilhusene

Utstyrsversjoner A6 Sportback e-tron

A6 Sportback e-tron performance 778.000,-¹



- ▶ Adaptivt cruise control
- ▶ Fjernlysassistent
- ▶ 360 kamera
- ▶ Audi smartphone interface
- ▶ MMI Experience plus (navigasjonssystem)
- ▶ Audi sound system
- ▶ Advanced key
- ▶ 3-soners klimaanlegg
- ▶ Komfort førklimatisering
- ▶ Baksete inndeling 40/20/40
- ▶ Ladeluke begge sider med elektrisk åpning
- ▶ Elektrisk baklukk

- ▶ Komfortpakke:
 - Avblendbart innvendig speil
 - Elektrisk justerbare, oppvarmede og automatisk avblendbare utvendige speil
 - Komfort midtarmene
 - Logo projeksjon på speilhusene

A6 Sportback e-tron performance Tech Plus 823.800,-¹



- ▶ Komfortpakke Plus
 - Automatisk avblendbart innvendig speil
 - Elektrisk justerbare, avblendbare, oppvarmbare og innfellbare utvendig speil
 - Komfort midtarmene
 - LED projeksjonslys i speilene
 - Elektriske seter foran
 - Minne for fører sete og speil

- ▶ Sikkerhetspakke
 - Nødbremseassistent bak
 - Proaktiv passasjerbeskyttelse 360
 - Sidekollisjonsputer bak
 - Filskifteassistent med nødstop

- ▶ Passasjerdisplay
- ▶ LED Matrix
- ▶ e-sound

¹ Priser er oppgitt i norske kroner, levert Oslo inkludert mva og registreringsavgift.

Utstyrsversjoner A6 Avant e-tron

A6 Avant e-tron performance 796.400,-¹



- ▶ Adaptivt cruise control
- ▶ Fjernlysassistent
- ▶ 360 kamera
- ▶ Audi smartphone interface
- ▶ MMI Experience plus (navigasjonssystem)
- ▶ Audi sound system
- ▶ Advanced key
- ▶ 3-soners klimaanlegg
- ▶ Komfort førklimatisering
- ▶ Baksete inndeling 40/20/40
- ▶ Ladeluke begge sider med elektrisk åpning
- ▶ Elektrisk bakluke

- ▶ Komfortpakke:
 - Avblendbart innvendig speil
 - Elektrisk justerbare, oppvarmede og automatisk avblendbare utvendige speil
 - Komfort midtarmene
 - Logo projeksjon på speilhusene

A6 Avant e-tron performance Tech Plus 841.800,-¹



- ▶ Komfortpakke Plus
 - Automatisk avblendbart innvendig speil
 - Elektrisk justerbare, avblendbare, oppvarmbare og innfellbare utvendige speil
 - Komfort midtarmene
 - LED projeksjonslys i speilene
 - Elektriske seter foran
 - Minne for førersete og speil

- ▶ Sikkerhetspakke
 - Nødbremseassistent bak
 - Proaktiv passasjerbeskyttelse 360
 - Sidekollisjonsputer bak
 - Filskifteassistent med nødstop

- ▶ Passasjerdisplay
- ▶ LED Matrix
- ▶ e-sound

¹ Priser er oppgitt i norske kroner, levert Oslo inkludert mva og registreringsavgift.

Standardutstyr

Audi S6 Sportback e-tron

Audi S6 Sportback e-tron har følgende utstyr som standard:

Eksteriør:

- ▶ Singleframegrill i bilensfarge, innlegselementer i grillen sølvfarget
- ▶ Belyste Audi ringer bak
- ▶ LED-frontlykter og LED-baklykter
- ▶ 20", 5-eket-Tripod design, sort metallic, glanset
- ▶ Speilhus i kromoptikk, matt sølv
- ▶ Vinduslister i matt kromoptikk
- ▶ Heckspoiler i sort høyglans
- ▶ Sideluftinntak foran i kromoptikk, matt sølv
- ▶ Diffusor bak i kromoptikk, matt sølv
- ▶ Ladeluke begge sider med elektrisk åpning
- ▶ Elektrisk bakluke
- ▶ Fjernlysassistent

Interiør:

- ▶ S-interiør med sportsseter skinn/kunstsinn i sort
- ▶ Støydempende glass i dørvindue foran
- ▶ Innvendig dekor i matt børstet aluminium med lineær pregning i antrasitt farge
- ▶ Softwrap
- ▶ 3-eket multifunksjonssportsratt men flat topp og bunn, med hendler og S emblem
- ▶ Ambientelyspakke
- ▶ Belyste aluminiums Innstegslister foran med S-emblem



Annet standardutstyr:

Eksteriør:

- ▶ quattro firehjulsdriфт
- ▶ Adaptivt cruise control
- ▶ 360 kamera
- ▶ Audi smartphone interface
- ▶ MMI Experience plus (navigasjonssystem)
- ▶ Audi sound system
- ▶ Advanced key
- ▶ 3-soners klimaanlegg
- ▶ Komfort førklimatisering
- ▶ Baksete inndeling 40/20/40
- ▶ Elektriske seter med minne på føreraset
- ▶ Adaptiv luftfjæring sport

Komfortpakke:

- Avblendbart innvendig speil
- Elektrisk justerbare, oppvarmede og automatisk avblendbare utvendige speil
- Komfort midtarmle
- Logo projeksjon på speilhusene

Standardutstyr

Audi S6 Avant e-tron

Audi S6 Avant e-tron har følgende utstyr som standard:

Eksteriør:

- ▶ Singleframegrill i bilensfarge, innlegselementer i grillen sølvfarget
- ▶ Belyste Audi ringer bak
- ▶ LED-frontlykter og LED-baklykter
- ▶ 20", 5-eket-Tripod design, sort metallic, glanset
- ▶ Speilhus i kromoptikk, matt sølv
- ▶ Vinduslister i matt kromoptikk
- ▶ Takspoiler
- ▶ Sideluftinntak foran i kromoptikk, matt sølv
- ▶ Diffusor bak i kromoptikk, matt sølv
- ▶ Støydempende glass i dørvindue foran
- ▶ Ladeluke begge sider med elektrisk åpning
- ▶ Elektrisk bakluke
- ▶ Fjernlysassistent

Interiør:

- ▶ S interiør med sportsseter skinn/kunstskinn i sort
- ▶ Innvendig dekor i matt børstet aluminium med lineær pregning i antrasitt farge
- ▶ Softwrap
- ▶ 3-eket multifunksjonssportsratt men flat topp og bunn, med hendler og S emblem
- ▶ Ambientelyspakke
- ▶ Belyste aluminiums innstegslistene foran med S-emblem

Annet standardutstyr:

- ▶ quattro firehjulsdrift
- ▶ Adaptivt cruise control
- ▶ 360 kamera
- ▶ Audi smartphone interface
- ▶ MMI Experience plus (navigasjonssystem)
- ▶ Audi sound system
- ▶ Advanced key
- ▶ 3-soners klimaanlegg
- ▶ Komfort førklimatisering
- ▶ Baksete inndeling 40/20/40
- ▶ Elektriske seter med minne på førersetet
- ▶ Adaptiv luftfjæring sport

- ▶ Komfortpakke:
 - Avblenbart innvendig speil
 - Elektrisk justerbare, oppvarmede og automatisk avblendbare utvendige speil
 - Komfort midtarmlene
 - Logo projeksjon på speilhusene

Utstørsversjoner S6 Sportback e-tron

S6 Sportback e-tron 939.900,-¹



- ▶ Komfortpakke Plus
 - Automatisk avblendbart innvendig speil
 - Elektrisk justerbare, avblendbare, oppvarmbare og innfellbare utvendig speil
 - Komfort midtarmle
 - LED projeksjonslys i speilene
 - Elektriske seter foran
 - Minne for førersete og speil
- ▶ Sikkerhetspakke
 - Nødbremseassistent bak
 - Proaktiv passasjerbeskyttelse 360
 - Sidekollisjonsputer bak
 - Filskifteassistent med nødstop
- ▶ S interiør med sportsseter skinn/kunstskinn i sort
 - Innvendig dekor i matt børstet aluminium med lineær pregning i antrasitt farge
 - Softwrap
 - 3-eket multifunksjonssportsratt men flat topp og bunn, med hendler og S emblem
- ▶ Adaptivt cruise control
- ▶ 360 kamera
- ▶ Audi smartphone interface
- ▶ MMI Experience plus (navigasjonssystem)
- ▶ Audi sound system
- ▶ Advanced key
- ▶ 3-soners klimaanlegg
- ▶ Komfort førklimatisering
- ▶ Baksete inndeling 40/20/40
- ▶ Elektriske seter med minne på førersetet
- ▶ Fjernlysassistent
- ▶ Adaptiv S luftfjæring
- ▶ e-sound sport
- ▶ Ladeluke begge sider med elektrisk åpning
- ▶ Elektrisk bakluke

S6 Sportback e-tron Tech Pro 998.100,-¹



- ▶ Komfortpakke Pro
 - Automatisk avblendbart innvendig speil
 - Elektrisk justerbare, avblendbare, oppvarmbare og innfellbare utvendig speil med minne
 - Komfort midtarmle
 - LED projeksjonslys i speilene
 - Elektriske seter foran med minne for førersete
 - Elektrisk rattstamme
 - Servolukking av dører
 - Garasjeportåpner
- ▶ Assistentpakke Pro
 - Adaptivt cruise control
 - Adaptivt cruise assist
 - Trafikkskiltgjenkjenning
 - Omgivelseskamera
 - Parkeringsassistent
 - Parkeringshjelp
- ▶ OLED baklykter
- ▶ Adaptiv S luftfjæring

¹ Priser er oppgitt i norske kroner, levert Oslo inkludert mva og registreringsavgift.

Utstørsversjoner S6 Avant e-tron

S6 Avant e-tron 958.400,-¹



- ▶ Komfortpakke Plus
 - Automatisk avblendbart innvendig speil
 - Elektrisk justerbare, avblendbare, oppvarmbare og innfellbare utvendig speil
 - Komfort midtarmlene
 - LED projeksjonslys i speilene
 - Elektriske seter foran
 - Minne for fører sete og speil
- ▶ Sikkerhetspakke
 - Nødbremseassistent bak
 - Proaktiv passasjerbeskyttelse 360
 - Sidekollisjonsputer bak
 - Filskifteassistent med nødstop
- ▶ S interiør med sportsseter skinn/kunstsinn i sort
 - Innvendig dekor i matt børstet aluminium med lineær preging i antrasitt farge
 - Softwrap
 - 3-eket multifunksjonssportsratt men flat topp og bunn, med hendler og S emblem
- ▶ Adaptivt cruise control
- ▶ 360 kamera
- ▶ Audi smartphone interface
- ▶ MMI Experience plus (navigasjonssystem)
- ▶ Audi sound system
- ▶ Advanced key
- ▶ 3-soners klimaanlegg
- ▶ Komfort førklimatisering
- ▶ Baksete inndeling 40/20/40
- ▶ Elektriske seter med minne på fører setet
- ▶ Fjernlysassistent
- ▶ Adaptiv S luftfæring
- ▶ e-sound sport
- ▶ Ladeluke begge sider med elektrisk åpning
- ▶ Elektrisk bakluke

S6 Avant e-tron Tech Pro 1.016.100,-¹



- ▶ Komfortpakke Pro
 - Automatisk avblendbart innvendig speil
 - Elektrisk justerbare, avblendbare, oppvarmbare og innfellbare utvendig speil med minne
 - Komfort midtarmlene
 - LED projeksjonslys i speilene
 - Elektriske seter foran med minne for fører sete
 - Elektrisk rattstamme
 - Servolukking av dører
 - Garasjeportåpner
- ▶ Assistentpakke Pro
 - Adaptiv cruise control
 - Adaptiv cruise assist
 - Trafikkskiltgjenkjenning
 - Omgivelseskamera
 - Parkeringsassistent
 - Parkeringshjelp
- ▶ OLED baklykter
- ▶ Adaptiv S luftfæring

¹ Priser er oppgitt i norske kroner, levert Oslo inkludert mva og registreringsavgift.

Forbruk, rekkevidde og akselerasjon

Modell	System- effekt hk	System- dreie- moment Nm bak/foran	Batteri netto/brutto kW/t	Rekkevidde blandet kjøring km	Forbruk blandet kjøring kWh/100 km	Akselerasjon 0-100 km/t	Hengervekt kg
A6 Sportback e-tron Performance	380 ¹	565/-	100,0 (brutto)/94,9 (netto)	751	14,1	5,4 sek.	2.100
A6 Sportback e-tron Performance Tech Plus	380 ¹	565/-	100,0 (brutto)/94,9 (netto)	746	14,2	5,4 sek.	2.100
A6 Avant e-tron Performance	380 ¹	565/-	100,0 (brutto)/94,9 (netto)	713	15,0	5,4 sek.	2.100
A6 Avant e-tron Performance Tech Plus	380 ¹	565/-	100,0 (brutto)/94,9 (netto)	708	15,1	5,4 sek.	2.100
S6 Sportback e-tron	551 ¹	580/275	100,0 (brutto)/94,9 (netto)	661	16,1	3,9 sek.	2.100
S6 Sportback e-tron Tech Pro	551 ¹	580/275	100,0 (brutto)/94,9 (netto)	657	16,2	3,9 sek.	2.100
S6 Avant e-tron	551 ¹	580/275	100,0 (brutto)/94,9 (netto)	635	16,7	4,1 sek.	2.100
S6 Avant e-tron Tech Pro	551 ¹	580/275	100,0 (brutto)/94,9 (netto)	631	16,8	4,1 sek.	2.100

¹ Inkludert boost-funksjon.

Alle data er i henhold til WLTP. Rekkevidder og forbruk kan endre seg ved valg av ekstrautstyr. Bildet kan avvike fra tilbudet. Forbehold om feil. Enkelte tekniske data mangler i påvente av endelig typegodkjenning. Endelig typegodkjenning vil være klar til utleveringsstart.









Design- og utstyrspakker

	Art. nr.	Pris eks. MVA	Pris inkl. MVA	A6 e-tron performance	A6 e-tron performance Tech Plus	S6 e-tron	S6 e-tron Tech Pro
<p>Sportspakke</p>   <p>Innhold i sportspakken:</p> <ul style="list-style-type: none"> ▶ 20"5-dobbelt-eiketplatinagrå, børstet ▶ Sportsseter i stoff ▶ Hengerfeste ▶ Ekstra mørke ruter bak 	WNE	23.992,-	29.990,-	●	●	-	-
<p>S line-eksteriør</p> <p>Sportslig design og pakker. Dynamiske designelementer og markante detaljer understreker det sportslige preget.</p> <p>S line-eksteriør omfatter:</p> <ul style="list-style-type: none"> ▶ S line-støtfanger ▶ grill i bilens farge ▶ detaljer i matt antrasittfarget kromfinish foran og bak ▶ sort diffusor ▶ felger fra Audi Sport, Multieiker-S, grafittgrå, glanspolerte, dimensjon 8,5 J 9,5 J x 21 med 245/40 275/35 R 21¹ dekk <p>¹ Leveres av Audi Sport GmbH. Glanspolerte, glansfreste, polerte eller delvis polerte lettmetallfelger må ikke brukes på vinterføre. Felgoverflaten har av produksjonstekniske grunner ikke tilstrekkelig rustbeskyttelse for slike forhold og kan skades av veisalt eller lignende.</p>	PY2	5.240,-	6.550,-	●	●	-	-



Design- og utstyrspakker

	Art. nr.	Pris eks. MVA	Pris inkl. MVA	A6 e-tron performance	A6 e-tron performance Tech Plus	S6 e-tron	S6 e-tron Tech Pro
<p>Sort optikk plus</p>  <p>Sorte designelementer fremhever bilens sportslige og progressive design. De sorte designelementene skaper en flott kontrast til bilens farge og fremhever bilens sportslige og progressive design.</p> <p>Sort eksteriørpakke omfatter:</p> <ul style="list-style-type: none"> ▶ sorte sidespeilhus ▶ sorte dørhåndtak ▶ mørke vinduslister og påmonterte deler med antrasittgrå Audi-ringer foran og bak <p>Bare i kombinasjon med S line-eksteriør.</p>	PAH	10.230,-	12.790,-	●	●	●	●
<p>Vinterpakke</p> <p>Vinterpakken for vinteren inneholder utstyr som gir merkbart bedre komfort i den kalde årstiden.</p> <p>Pakken inneholder:</p> <ul style="list-style-type: none"> ▶ rattoppvarming ▶ setevarme foran og bak ▶ komfort-parkeringsklimaanelegg <p>Rattoppvarmingen varmer opp rattkransen.</p> <p>Setevarmen foran og bak varmer opp setemidtpartiet og seteryggmidtpartiet på forsetene og de ytre sitteplassene i baksetet. I kombinasjon med skinninteriør og sportsseter foran eller sportsseter plus foran varmer den også opp setevangene på forsetene.</p> <p>Komfort-parkeringsklimaanelegget kjøler ned eller varmer opp kupeen før du skal kjøre. Bilen har en behagelig temperatur når du setter deg inn.</p> <p>Du finner mer informasjon i beskrivelsen av det enkelte utstyret.</p>	PYE	7.290,-	9.990,-	●	●	●	●
<p>MMI experience pro</p>  <p>Visuelle og akustiske effekter i kupeen gjør kjøreeplevelsen enda bedre.</p> <p>MMI experience pro omfatter:</p> <ul style="list-style-type: none"> ▶ ambientelyspakke plus ▶ AR-head-up-display¹ ▶ USB-porter med økt ladeeffekt ▶ Bang & Olufsen Premium lydsystem med 3D-lyd ▶ mobilt kontor² <p>Du finner mer informasjon i beskrivelsen av det enkelte utstyret videre i prislisen</p> <p>¹ Det er vanskeligere å se informasjonen på head-up-displayet når du har på deg polariserte solbriller.</p> <p>² Gratis i tre år etter levering av bilen. Deretter kan funksjonen forlenges mot betaling.</p> <p>Om Mobilt kontor er tilgjengelig, avhenger av land.</p>	PYH	44.815,-	56.020,-	●	●	●	●

Lakkfarger





	Art. nr.	Pris eks. MVA	Pris inkl. MVA	A6 e-tron performance	A6 e-tron performance Tech Plus	S6 e-tron	S6 e-tron Tech Pro
Standard lakk  ▶ Magnetgrå G5				<input type="radio"/>	<input type="radio"/>	<input type="radio"/>	<input type="radio"/>
Metallik lakk  ▶ Isbrehvit Metallic 2Y		12.670,-	15.840,-	<input checked="" type="radio"/>	<input checked="" type="radio"/>	<input checked="" type="radio"/>	<input checked="" type="radio"/>
 ▶ Plasmablå Metallic 3D							
 ▶ Mythosort Metallic OE							
 ▶ Taifungrå Metallic 2L - Kan ikke kombineres med S line Eksteriør (PY2) eller S modell.		12.670,-	15.840,-	<input checked="" type="radio"/>	<input checked="" type="radio"/>	-	-
 ▶ Malpeloblå Metallic U8		12.670,-	15.840,-	<input checked="" type="radio"/>	<input checked="" type="radio"/>	<input checked="" type="radio"/>	<input checked="" type="radio"/>
 ▶ Siambeige 7M - Kan ikke kombineres med S line Eksteriør (PY2)							
Perleeffekt lakk  ▶ Daytonagrå Perleeffekt 6Y - Bare i kombinasjon med S line eksteriør (PY2)		12.200,-	15.250,-	<input checked="" type="radio"/>	<input checked="" type="radio"/>	<input checked="" type="radio"/>	<input checked="" type="radio"/>

Felger og dekk

		Art. nr.	Pris eks. MVA	Pris inkl. MVA	A6 e-tron performance	A6 e-tron performance Tech Plus	S6 e-tron	S6 e-tron Tech Pro
	Felger, 5-Arm-Dynamik, platingrå, 8,0 J 8,5 J x 19, dekk 225/25 245/50 R 19 Lettmetallfelger	60Y			○	○	-	-
	Felger, 5-Dobbelteiker-Preging, platingrå, 8,0 J 9,0 J x 20, dekk 235/45 265/40 R 20 Lettmetallfelger	44L	10.880,-	13.600,-	●	●	-	-
	Felger, 5-Arm-Aero, grafittgrå, glanspolert, 8,0 J 9,0 J x 20, dekk 235/45 265/40 R 20 Lettmetallfelger	55J	14.710,-	18.388,-	●	●	-	-
	Felger Audi Sport, 5-eiker-Tripod, sort metallic, glanspolert, 8,0 J 9,0 J x 20, dekk 235/45 265/40 R 20 Lettmetallfelger Leveres av Audi Sport GmbH	56J			-	-	○	○
	Felger, Multieiker-S, grafittgrå, glanspolert, 8,5 J 9,5 J x 21, dekk 245/40 275/35 R 21 Lettmetallfelger	55I	24.290,- 2.690,-	30.370,- 3.370,-	●	●	-	-

● = Ekstrautstyr ○ = Standardutstyr ● = Standard-/ekstrautstyr modellavhengig - = Leveres ikke / oppgradert i utstyrsversjon

Felger og dekk

		Art. nr.	Pris eks. MVA	Pris inkl. MVA	A6 e-tron performance	A6 e-tron performance Tech Plus	S6 e-tron	S6 e-tron Tech Pro
	<p>Felger Audi Sport, 5-Arm-Dynamik, sort metallic, 8,5 J 9,5 J x 21, dekk 245/40 275/35 R 21</p> <p>Lettmetallfelger</p> <p>Leveres av Audi Sport GmbH</p>	58S	31.190,- 9.600,-	38.990,- 12.000,-	●	●	-	-
	<p>Felger Audi Sport, 5-Arm-Dynamik, sort metallic, glanspolert, 8,5 J 9,5 J x 21, dekk 245/40 275/35 R 21</p> <p>Lettmetallfelger</p> <p>Leveres av Audi Sport GmbH</p>	56E	32.470,- 9.600,-	40.590,- 12.000,-	●	●	-	-
	<p>Felger Audi Sport, 5-Doppelteiker, sort metallic, glanspolert, 8,5 J 9,5 J x 21, dekk 245/40 275/35 R 21</p> <p>Lettmetallfelger</p> <p>Leveres av Audi Sport GmbH</p>	65V	33.750,- 12.160,-	42.190,- 15.200,-	●	●	-	-
	<p>Felger Audi Sport, 5-Doppelteiker, sort metallic, glanspolert, mørk, 8,5 J 9,5 J x 21, dekk 245/40 275/35 R 21</p> <p>Lettmetallfelger</p> <p>Leveres av Audi Sport GmbH</p>	65W	35.020,- 13.440,-	43.780,- 16.800,-	●	●	-	-
Dekkreparasjonssett	<p>Med dekketningsmiddel og 12-volts kompressor kan du tette et punktert dekk midlertidig hvis bilen ikke har fullverdig reservehjul eller nødhjul. Ikke kjør fortere enn 80 km/t når du kjører videre, f.eks. til nærmeste verksted.</p>	1G8			○	○	○	○

● = Ekstraustyr ○ = Standardutstyr ● = Standard-/ekstraustyr modellavhengig - = Leveres ikke / oppgradert i utstyrsversjon

Lys

LED-hovedlykter



LED-hovedlykter lyser opp veibanen med lys som ligner dagslys. De har lavt energiforbruk, lang levetid og gjør deg godt synlig for andre. Adaptive lysfunksjoner tilpasser belysningen av veibanen etter kjøresituasjonen. Coming home- / Leaving home-funksjonen med dynamiske lyseffekter lyser opp veien til og fra bilen.

Følgende funksjoner er integrert i LED-hovedlykter:

- ▶ visuelt oppgradert / digitalt kjørellys
- ▶ nærllys
- ▶ fjernlys
- ▶ sidemarkeringslys
- ▶ blinklys
- ▶ adaptive lys (gir ekstra lys til siden i avkjøringer)
- ▶ allværsllys (reduserer egenblending ved dårlig sikt)
- ▶ motorveilys (lengre rekkevidde ved høy hastighet)
- ▶ statiske adaptive lys (gir ekstra lys til siden i krappe svinger)
- ▶ manøvreringslys (lyser opp manøvreringsområdet på siden foran ved rygging)
- ▶ automatisk dynamisk lyshøyderegulering
- ▶ veikryssllys (gir ekstra lys til siden i veikryss)
- ▶ Coming home- / Leaving home-funksjon med dynamiske lyseffekter når bilen står i ro

Art. nr.

Pris eks.
MVA

Pris inkl.
MVA

A6 e-tron performance

A6 e-tron performance
Tech Plus

S6 e-tron

S6 e-tron
Tech Pro

81Y

Lyktespyleanlegg



Lyktespyleanlegget rengjør hovedlyktene med vann og høyt trykk, slik at lyktene alltid lyser optimalt.

- ▶ skarpere lys fra hovedlyktene
- ▶ bedre sikt i dårlig vær

8X1

Lys

		Art. nr.	Pris eks. MVA	Pris inkl. MVA	A6 e-tron performance	A6 e-tron performance Tech Plus	S6 e-tron	S6 e-tron Tech Pro
Fjernlysassistent	<p>Fjernlyset slås automatisk på og av. Dette reduserer blending av andre trafikanter (innenfor systemets begrensninger).</p> <p>Fjernlysassistenten kan:</p> <ul style="list-style-type: none"> ▶ registrere (innenfor systemets begrensninger) lys fra møtende trafikk, baklyktene til andre kjøretøyer og bylys ▶ slå fjernlyset automatisk av eller på avhengig av trafikksituasjonen ▶ gi bedre sikt, og dermed økt komfort <p>NB: Systemene har sine begrensninger, og de er bare ment å være til hjelp for føreren. Det er alltid føreren som har det fulle ansvaret for bilkjøringen.</p>	8G1			<input type="radio"/>	<input type="radio"/>	<input type="radio"/>	<input type="radio"/>
Matrix-funksjon	<p>Audi Matrix LED-hovedlyktene lyser opp veibanen presist, uten at møtende trafikk og trafikk foran blendes.</p> <p>Når kamerasystemet registrerer andre kjøretøyer, avblendes kun dette området. Fjernlyset er fremdeles aktivt i de andre segmentene. Lyktene lyser opp veibanen bedre enn LED-lykter og kan øke sikkerheten og komforten ved kjøring i mørket.</p>	8G4			<input checked="" type="radio"/>	<input type="radio"/>	<input checked="" type="radio"/>	<input type="radio"/>
Belyste Audi-ringer bak	<p>De belyste Audi-ringene bak er en markant lyssignatur som gjør bilen lett gjenkjennelig. Baklyktenes Coming home- / Leaving home-funksjon lysetter ringene når bilen står i ro.</p>	UD7			<input type="radio"/>	<input type="radio"/>	<input type="radio"/>	<input type="radio"/>
Led-baklykter med dynamiske blinklys	 <p>Lyssignaturen med lysbånd er lett gjenkjennelig bak på bilen. Lysbåndet danner en elegant forbindelse mellom baklyktene. LED-baklykter aktiverer bak- og bremselysene raskere og varsler derfor trafikanter bak tidligere. Det dynamiske blinklyset beveger seg ut mot siden av bilen i den retningen bilen skal svinge. Coming home- / Leaving home-funksjonen med dynamiske lyseffekter langs hele lysbåndet lyser opp veien til og fra bilen.</p> <p>LED-baklykter pro omfatter:</p> <ul style="list-style-type: none"> ▶ dynamiske blinklys ▶ bremselys ▶ baklys ▶ nummerskiltlys bak ▶ ryggelys ▶ lysbånd ▶ Coming home- / Leaving home-funksjon med dynamiske lyseffekter når bilen står i ro 	8VP			<input type="radio"/>	<input type="radio"/>	<input type="radio"/>	<input type="radio"/>

Digitale OLED-baklykter



Andre generasjon av den innovative, digitale OLED-teknologien i baklyktene gir en helt ny lysdesign med tydelige kontraster.

Lyssignaturen med lysbånd og tredimensjonale lyseffekter er lett gjenkjenkelig bak på bilen. På biler med digitale lyssignaturer^{1, 2} kan du velge blant opptil åtte ulike baklyssignaturer.

Digitale OLED-baklykter omfatter:

- ▶ dynamiske blinklys
- ▶ lysbånd
- ▶ Coming home- / Leaving home-funksjon med dynamiske lyseffekter
- ▶ på biler med digitale lyssignaturer^{1, 2} kan du velge blant opptil åtte ulike baklyssignaturer i MMI og i myAudi-appen^{2, 3}
- ▶ registrering av andre trafikanter som nærmer seg bakfra^{4, 5}
- ▶ kommunikasjonslys^{4, 5}

Kommunikasjonslyset^{4, 5} aktiverer varselsymboler i de digitale OLED-baklyktene for å advare andre trafikanter om steder med ulykker og biler med driftsstans. Denne funksjonen er basert på data fra lokal fareinformasjon som varsler om hendelser langs ruten, f.eks. biler som har fått driftsstans, ulykker, dårlig sikt og fare for skrens.

Ved hjelp av funksjonen som registrerer trafikanter som nærmer seg bakfra^{4, 5}, forstørres automatisk det belyste feltet i de digitale OLED-segmentene i kommunikasjonslyset^{4, 5} når andre trafikanter nærmer seg bakfra.

Under automatisert parkering^{1, 2, 6} viser kommunikasjonslyset^{4, 5} en egen baklyssignatur med et tilsvarende informasjonsymbol i de digitale OLED-baklyktene.

Lysdiodene i OLED-lyktene er samlet som små segmenter som gir en tredimensjonal effekt. Segmentene kan aktiveres enkeltvis og skape ulike lyseffekter. Coming home- / Leaving home-funksjonen med dynamiske lyseffekter er også tilpasset valgt baklyssignatur og lyser opp veien til og fra bilen.

NB: Systemene har sine begrensninger, og de er bare ment å være til hjelp for føreren. Det er alltid føreren som har det fulle ansvaret for bilkjøringen.

¹ Ekstraustyr som leveres mot pristillegg.

² Avhengig av tilgjengelighet i det enkelte landet.

³ Beskrivelsen av myAudi-appen i appbutikken inneholder informasjon om kompatible operativsystemer for iOS/Android. Du må først registrere deg på www.my.audi.com.

⁴ Dette assistentsystemet har sine begrensninger og er ment å være til hjelp for andre trafikanter.

⁵ Bare i kombinasjon med Audi connect navigasjon og infotainment.

⁶ Bare i kombinasjon med parkeringsassistent plus, inngår i fører- og parkeringsassistentpakken, fører- og parkeringsassistentpakken med områdevisning og fører- og parkeringsassistentpakke plus.

Art. nr.	Pris eks. MVA	Pris inkl. MVA	A6 e-tron performance	A6 e-tron performance Tech Plus	S6 e-tron	S6 e-tron Tech Pro
8VY			-	-	-	○

Lys

		Art. nr.	Pris eks. MVA	Pris inkl. MVA	A6 e-tron performance	A6 e-tron performance Tech Plus	S6 e-tron	S6 e-tron Tech Pro
Digitale lyssignaturer	<p>Du kan velge blant seks kombinasjoner for kjørellys- og baklyssignaturen som skaper digitale, dynamiske lyseffekter. Bilen blir lett gjenkjennelig i både i dagslys og mørke. Ved å aktivere de digitale lyssignaturene i MMI eller myAudi-appen¹ kan du endre bilens utseende når du måtte ønske.</p> <ul style="list-style-type: none"> ▶ markant lysdesign ▶ imponerende lyseffekter ▶ dynamisk lysdesign <p><small>¹ Beskrivelsen av myAudi-appen i appbutikken inneholder informasjon om kompatible operativsystemer for iOS/Android. Du må først registrere deg på www.my.audi.com. Avhengig av tilgjengelighet i det enkelte landet.</small></p>	LW1			-	○	-	○

Speil

	Art. nr.	Pris eks. MVA	Pris inkl. MVA	A6 e-tron performance	A6 e-tron performance Tech Plus	S6 e-tron	S6 e-tron Tech Pro
Sidespeilhus i bilens farge	6FA			○	○	-	-
Sorte sidespeilhus Bare i kombinasjon med sort eksteriørpakke.	6FJ	Uten tillegg i pris		●	●	●	●
Sidespeilhus i krom utførelse, matt sølv	6FC			-	-	○	○
Sidespeilhus i karbon Setter et tydelig preg på bilen.	6FQ	8.830,-	11.040,-	●	●	●	●
Projeksjonslys i sidespeilene Projeksjonslysene på undersiden av sidespeilene projiserer et grafisk lys på bakken. Dette gir bedre lys når man går inn og ut av bilen, og er en flott detalj.	1J2			○	○	○	○
Virtuelle sidespeil 	PAF	18.450,-	23.070,-	●	●	●	●
<p>Innovativ design og teknologi som gir bedre sikkerhet, aerodynamikk og støykomfort. De smale virtuelle sidespeilene har en aerodynamisk form.</p> <p>Kameraer som er montert i futuristiske «speilhus» ved A-stolpene, fanger opp det som skjer bak bilen, og overfører bildene i sanntid til høyopløselige OLED-skjermer med berøringsfunksjon i bilen.</p> <p>De virtuelle sidespeilene gir i mange situasjoner bedre sikt enn tradisjonelle sidespeil:</p> <ul style="list-style-type: none"> ▶ i kantsteinvisning utvides visningsområdet nedover, og bildet forstørres ▶ i veikryssvisning reduseres blindsonen når bilen svinger av veien, ved at synsfeltet utvides i den retningen bilen svinger ▶ bedre sikt ved kjøring på motorvei <p>Virtuelle sidespeil gir lavere luftmotstand og bedre støykomfort enn tradisjonelle speil. De gir i tillegg bedre sikt, også under krevende forhold med regn, snø eller lav sol. På berøringsdisplayet med fingersensor kan du justere synsfeltet etter behov og velge speilside.</p>							

Taksystemer og glass

		Art. nr.	Pris eks. MVA	Pris inkl. MVA	A6 e-tron performance	A6 e-tron performance Tech Plus	S6 e-tron	S6 e-tron Tech Pro
<p>Panoramasoltak med smartglass</p>  <p>Panoramasoltaket med smartglass kan raskt veksle mellom gjennomsiktig og ugjennomsiktig.</p> <p>Klimakomfortglasset består av ni segmenter som kan gjøres mer eller mindre gjennomsiktige ved hjelp av en tast i takmodulen. Du kan velge en forhåndsdefinert gjennomsiktighet eller styre de ni segmentene som en «digital gardin».</p> <p>Når du parkerer bilen, blir glasset automatisk ugjennomsiktig for å forhindre innsyn (privacy-modus). Den forrige innstillingen gjenopprettes neste gang du starter motoren.</p>		3FP	29.410,-	36.770,-	●	●	●	●
<p>Frontrute med varme- og støydempende glass</p> <p>Den støydempende folien reduserer støynivået i kupeen.</p>		4GQ			○	○	○	○
<p>Støydempende glass i dørvinduene foran</p> <p>Støydempende glass i dørvinduene foran gir bedre demping av støy utenfra.</p>		VW5			○	○	○	○
<p>Ekstra mørke ruter bak</p>  <p>Beskytter mot sollys og uønsket innsyn i bakre del av kupeen.</p>		QL5	5.570,-	7.220,-	●	●	●	●

Annet utvendig utstyr

	Art. nr.	Pris eks. MVA	Pris inkl. MVA	A6 e-tron performance	A6 e-tron performance Tech Plus	S6 e-tron	S6 e-tron Tech Pro
Modellbetegnelse på hekken	2Z7			<input type="radio"/>	<input type="radio"/>	<input type="radio"/>	<input type="radio"/>
Uten modellbetegnelse på hekken	2Z0	Uten tillegg i pris		<input checked="" type="radio"/>	<input checked="" type="radio"/>	<input checked="" type="radio"/>	<input checked="" type="radio"/>
Forberedelse for tilhengerfeste	1M5			<input type="radio"/>	<input type="radio"/>	<input type="radio"/>	<input type="radio"/>
<p>Med forberedelse for tilhengerfeste er bilen teknisk klargjort for ettermontering av tilhengerfeste.</p> <p>Du kan kjøpe tilhengerfeste fra Audi originalt tilbehør. Det bør ettermonteres av et autorisert verksted, ettersom flere endringer på bilen kan være nødvendige.</p>							
<p>Innfellbart tilhengerfeste</p>  <p>Innfellbart tilhengerfeste låses enkelt opp og igjen med en utløsermekanisme. Det har et mekanisk svingbart kulehode som låses opp elektrisk med en tast i bagasjerommet. Kulehodet og kulestangen er laget av smidd stål.</p> <p>Det elektroniske stabilitetsprogrammet (ESP) stabiliserer tilhengeren under kjøring. I tillegg har bilen en integrert svingbar systemstikkontakt som forsyner elektrisk utstyr i tilhengeren eller campingvognen med strøm under kjøring. Tilhengerfestet og systemstikkontakten kan skjules bak støtfangeren når de ikke er i bruk.</p> <p>Tilhengerassistenten¹ gjør det enklere å kjøre med tilhenger og er kompatibel med alle tilhengere med stivt drag. Under rygging kan tilhengerassistenten styre bilen og tilhengeren automatisk. Du velger retning med berøringsfunksjonen på MMI touch-displayet. Kamerabildet viser systemets tilstand, hvordan bil/tilhenger reagerer samt informasjon om faktisk knekkvinkel og innstilt knekkvinkel. Når systemet er aktivert, kan det forhindre sammenstøt mellom bilen og tilhengeren under rygging.</p> <p>NB: Systemene har sine begrensninger, og de er bare ment å være til hjelp for føreren. Det er alltid føreren som har det fulle ansvaret for bilkjøringen.</p>	1D4	14.100,-	17.630,-	<input checked="" type="radio"/>	<input checked="" type="radio"/>	<input checked="" type="radio"/>	<input checked="" type="radio"/>

Seter og sittekomfort

		Art. nr.	Pris eks. MVA	Pris inkl. MVA	A6 e-tron performance	A6 e-tron performance Tech Plus	S6 e-tron	S6 e-tron Tech Pro
Elektrisk justerbare forseter	<p>Elektrisk justering av:</p> <ul style="list-style-type: none"> ▶ setehøyde ▶ seteavstand ▶ setevinkel og seteryggvinkel <p>Sportsseter foran og sportsseter plus foran har i tillegg manuell justering av lårstøtten.</p>	3L5			-	○	-	-
Midtarmene foran	Vinkelen kan stilles inn i fire posisjoner, med låsetast.	6E3			○	○	○	○
ISOFIX-barnesetefeste foran, ISOFIX og Top Tether for de ytre sitteplassene bak	<p>Standardfester for enkel montering av i-Size- og ISOFIX-barneseter foran og på de ytre sitteplassene bak.</p> <p>Med Top Tether kan barnesetet i tillegg festes til et ekstra festepunkt oppe på setet på de ytre sitteplassene bak.</p> <p>Anbefalte barneseter fra Audi originalt tilbehør får du hos din Audi-forhandler.</p>	3A2			○	○	○	○
Interiør med normalseter, sort skinn/kunstskinn	<p>Pakken inneholder:</p> <ul style="list-style-type: none"> ▶ normalseter foran ▶ setemidtparti i sort skinn, setevanger og hodestøtter i sort kunstskinn, med kontrastsømmer (setetrekk bak med utseende tilpasset forsetene) ▶ øvre og nedre interiørelementer i sort kunstskinn plus: dekorelementer i instrumentpanel og dører i kunstskinn plus i fin finish med stålgrå kontrastsøm, midtarmene i kunstskinn i klassisk finish, midtkonsoll og dørarmleener i kunstskinn plus i fin finish ▶ øvre del av instrumentpanelet i sort med stålgrå kontrastsøm ▶ dekor i matt, børstet antrasittfarget aluminium for innlegg i instrumentpanelet og i dørene foran ▶ kontrastflater og betjeningstaster i glanset sort for elementer i midtkonsollen og dekslet til koppholderne ▶ innstegslistor med aluminiumsfelt foran, med lys 	PWA	20.730,-	25.920,-	●	●	-	-



Seter og sittekomfort

	Art. nr.	Pris eks. MVA	Pris inkl. MVA	A6 e-tron performance	A6 e-tron performance Tech Plus	S6 e-tron	S6 e-tron Tech Pro
<p>Interiør med sportsseter, sort stoff</p>  <p>Pakken inneholder:</p> <ul style="list-style-type: none"> ▶ sportsseter foran med optisk integrerte hodestøtter og kraftige setevanger for god støtte i svinger ▶ setemidtparti i sort Argument¹ stoff, setevanger og hodestøtter i sort stoff (setetrekke bak med utseende tilpasset forsetene) ▶ 4-veis korsryggstøtte i forsetene, elektrisk, kan justeres horisontalt og vertikalt i fire retninger ▶ øvre og nedre interiørelementer i kunstskinn: dekorelementer i instrumentpanel, dører og dørarmleener, midtarmleener og midtkonsoll i sort kunstskinn i klassisk finish ▶ øvre del av instrumentpanelet i sort med stålgrå kontrastsøm ▶ dekor i matt, børstet antrasittfarget aluminium for innlegg i instrumentpanelet og i dørene foran ▶ kontrastflater og betjeningstaster i matt sort for elementer i midtkonsollen ▶ innstegslister med aluminiumsfelt foran <p>¹ Argument stoff er et bærekraftig material som er fremstilt ved bruk av resirkulerte fibre.</p>	PWD	5.590,-	6.990,-	●	●	-	-
<p>S line-interiør med sportsseter, sort stoff/kunstskinn</p>  <p>Pakken inneholder:</p> <ul style="list-style-type: none"> ▶ sportsseter foran med optisk integrerte hodestøtter og kraftige setevanger for god støtte i svinger ▶ setemidtparti i Kaskade¹ stoff med fossefallmønster, hodestøtter og setevanger i kunstskinn, med kontrastsømmer (setetrekke bak med utseende tilpasset forsetene) ▶ 4-veis korsryggstøtte i forsetene, elektrisk, kan justeres horisontalt og vertikalt i fire retninger ▶ øvre og nedre interiørelementer i Kaskade stoff: dekorelementer i instrumentpanel og dører i Kaskade stoff med kardemommebeige kontrastsøm, midtarmleener, midtkonsoll og dørarmleener i Kaskade¹ stoff ▶ øvre del av instrumentpanelet i sort med stålgrå kontrastsøm ▶ dekor i matt, børstet antrasittfarget aluminium med rillemønster for innlegg i instrumentpanelet og i dørene foran ▶ kontrastflater og betjeningstaster i glanset sort for elementer i midtkonsollen og dekslet til koppholderne ▶ 3-eikers sportsratt uten skinn, med flat over- og underside, multifunksjon og vippestaster, dekor med kromfinish, S-logo, rattgrep i perforert skinn og kontrastsøm ▶ innstegslister med aluminiumsfelt foran, med lys og S-logo ▶ pedaler og fotstøtte i rustfritt stål ▶ taktrekke i sort stoff 	PWK	25.610,- 23.080,-	32.020,- 28.850,-	●	-	-	-

Seter og sittekomfort

S-interiør med sportsseter, sort skinn/kunstsinn



Pakken inneholder:

- ▶ sportsseter foran med optisk integrerte hodestøtter og kraftige setevanger for god støtte i svinger
- ▶ setemidtparti i sort skinn med fossefallmønster, setevanger og hodestøtter i sort kunstsinn, med kontrastsømmer og S-logo på forseteryggene (setetrekklak med utseende tilpasset forsetene)
- ▶ 4-veis korsryggstøtte i forsetene, elektrisk, kan justeres horisontalt og vertikalt i fire retninger
- ▶ øvre og nedre interiørelementer i sort kunstsinn plus: dekorelementer i instrumentpanel og dører i kunstsinn plus i fin finish med stålgrå kontrastsøm, midtarmene i kunstsinn i klassisk finish, midtkonsoll og dørarmleier i kunstsinn plus i fin finish
- ▶ øvre del av instrumentpanelet i sort med stålgrå kontrastsøm
- ▶ dekor i matt, børstet antrasittfarget aluminium med rillemønster for innlegg i instrumentpanelet og i dørene foran
- ▶ kontrastflater og betjeningstaster i glanset sort for elementer i midtkonsollen og dekslet til koppholderne
- ▶ 3-eikers sportsratt i skinn, flat over- og underside, med multifunksjon og vippestaster, dekor med kromfinish, S-logo, rattgrep i perforert skinn og kontrastsøm
- ▶ innstegslistor med aluminiumsfelt foran, med lys og S-logo
- ▶ pedaler og fotstøtte i rustfritt stål
- ▶ taktrekklak i sort stoff

Art. nr.	Pris eks. MVA	Pris inkl. MVA	A6 e-tron performance	A6 e-tron performance Tech Plus	S6 e-tron	S6 e-tron Tech Pro
PWL	36.720,-	45.900,-	●	-	○	○
	35.190,-	43.990,-	-	●	-	-

Seter og sittekomfort

	Art. nr.	Pris eks. MVA	Pris inkl. MVA	A6 e-tron performance	A6 e-tron performance Tech Plus	S6 e-tron	S6 e-tron Tech Pro
<p>S-interiør med sportsseter, sort Dinamica mikrofiber / skinn</p>  <p>Pakken inneholder:</p> <ul style="list-style-type: none"> ▶ sportsseter foran med optisk integrerte hodestøtter og kraftige setevanger for god støtte i svinger ▶ setemidtparti i sort Dinamica¹ mikrofiber med fossefallmønster, setevanger og hodestøtter i sort skinn, med kontrastsømmer og S-logo på forseteryggene (setetrekke bak med utseende tilpasset forsetene) ▶ 4-veis korsryggstøtte i forsetene, elektrisk, kan justeres horisontalt og vertikalt i fire retninger ▶ øvre og nedre interiørelementer i Dinamica¹ mikrofiber: dekorelementer i instrumentpanel og dører i sort Dinamica¹ mikrofiber med stålgrå kontrastsøm, midtarmle, midtkonsoll og dørarmle i sort Dinamica¹ mikrofiber ▶ øvre del av instrumentpanelet i sort med stålgrå kontrastsøm ▶ dekor i matt, børstet antrasittfarget aluminium med rillemonster for innlegg i instrumentpanelet og i dørene foran ▶ kontrastflater og betjeningstaster i glanset sort for elementer i midtkonsollen og dekslet til koppholderne ▶ 3-eikers sportsratt i skinn, flat over- og underside, med multifunksjon og vippestaster, dekor med kromfinish, S-logo, rattgrep i perforert skinn og kontrastsøm ▶ innstegslistene med aluminiumsfelt foran, med lys og S-logo ▶ pedaler og fotstøtte i rustfritt stål ▶ taktrekke i sort stoff <p>¹ Dinamica mikrofiber er et mikrofiber material som blant annet produseres av resirkulerte polyesterfibre.</p>	PWN	38.390,- 3.210,-	47.990,- 4.020,-	●	●	-	-

Seter og sittekomfort

S-interiør med sportsseter, sort Dinamica mikrofiber / skinn, fargede sømmer i rødt fra Audi Sport GmbH



Pakken inneholder:

- ▶ sportsseter foran med optisk integrerte hodestøtter og kraftige setevanger for god støtte i svinger
- ▶ setemidtparti i sort Dinamica¹ mikrofiber med fossefallmønster, setevanger og hodestøtter i sort skinn, med ekspress røde kontrastsømmer og S-logo på forseteryggene (setetrekk bak med utseende tilpasset forsetene)
- ▶ 4-veis korsryggstøtte i forsetene, elektrisk, kan justeres horisontalt og vertikalt i fire retninger
- ▶ øvre og nedre interiørelementer i Dinamica¹ mikrofiber: dekorelementer i instrumentpanel og dører i sort Dinamica¹ mikrofiber med ekspressrøde kontrastsømmer, midtarmene, midtkonsoll og dørarmleier i sort Dinamica¹ mikrofiber
- ▶ øvre del av instrumentpanelet i sort med stålgrå kontrastsøm
- ▶ dekor i matt, børstet antrasittfarget aluminium med rillemønster for innlegg i instrumentpanelet og i dørene foran
- ▶ dekor i vanadiumfinish: mørke detaljer i vanadiumfinish i kupeen
- ▶ kontrastflater og betjeningstaster i glanset sort for elementer i midtkonsollen og dekslet til koppholderne
- ▶ 3-eikers sportsratt i skinn, flat over- og underside, med multifunksjon og vippetaster, dekor med kromfinish, S-logo, rattgrep i perforert skinn og kontrastsøm
- ▶ innstegslistene med aluminiumsfelt foran, med lys og S-logo
- ▶ pedaler og fotstøtte i rustfritt stål
- ▶ taktrekk i sort stoff
- ▶ ekspressrøde kontrastsømmer på setetrekk, dekorelementer i instrumentpanelet og i dørene i sort Dinamica¹ mikrofiber
- ▶ sorte sikkerhetsbelter med rød kant (forsetene og de ytre sitteplassene bak)

Leveres av Audi Sport GmbH.

¹ Dinamica mikrofiber er et mikrofiber material som blant annet produseres av resirkulerte polyesterfibre.

Art. nr.	Pris eks. MVA	Pris inkl. MVA	A6 e-tron performance	A6 e-tron performance Tech Plus	S6 e-tron	S6 e-tron Tech Pro
YYB	38.390,-	47.990,-	●	●	-	-
	3.210,-	4.020,-	-	-	●	●

Seter og sittekomfort

S-interiør med sportsseter plus, sort skinn



Pakken inneholder:

- ▶ sportsseter plus foran med seteventilasjon, optisk integrerte hodestøtter, dekor med S-logo øverst på seteryggen og kraftige setevanger for god støtte i svinger
- ▶ ventilert setemidtparti på forsetene og ikke-ventilert setemidtparti på de ytre sitteplassene bak i perforert sort milanoskinn med rutemønster, hodestøtter og setevanger i sort nappaskinn, med kontrastsømmer
- ▶ korsryggstøtte med pneumatisk justering og massasjefunksjon for forsetene
- ▶ øvre og nedre interiørelementer i Dinamica¹ mikrofiber: dekorelementer i instrumentpanel og dører i sort Dinamica¹ mikrofiber med stålgrå kontrastsøm, midtarmene, midtkonsoll og dørarmleener i sort Dinamica¹ mikrofiber
- ▶ øvre del av instrumentpanelet i sort med stålgrå kontrastsøm
- ▶ dekor i matt, børstet antrasittfarget aluminium med rillemonster for innlegg i instrumentpanelet og i dørene foran
- ▶ kontrastflater og betjeningstaster i glanset sort for elementer i midtkonsollen og dekslet til koppholderne
- ▶ 3-eikers sportsratt i skinn, flat over- og underside, med multifunksjon og vippestaster, dekor med kromfinish, S-logo, rattgrep i perforert skinn og kontrastsøm
- ▶ innstegslister med aluminiumsfelt foran, med lys og S-logo
- ▶ pedaler og fotstøtte i rustfritt stål
- ▶ taktrekk i sort stoff

Leveres av Audi Sport GmbH.

¹ Dinamica mikrofiber er et mikrofiber material som blant annet produseres av resirkulerte polyesterfibre.

Art. nr.	Pris eks. MVA	Pris inkl. MVA	A6 e-tron performance	A6 e-tron performance Tech Plus	S6 e-tron	S6 e-tron Tech Pro
PWO	54.990,- 19.760,-	68.680,- 24.700,-	●	●	-	-
			-	-	●	●

Seter og sittekomfort

S-interiør med sportsseter plus, rødt skinn



Pakken inneholder:

- ▶ sportsseter plus foran med seteventilasjon, optisk integrerte hodestøtter, dekor med S-logo øverst på seteryggen og kraftige setevanger for god støtte i svinger
- ▶ ventilert setemidtparti på forsetene og ikke-ventilert setemidtparti på de ytre sitteplassene bak i perforert Arasrødt milanoskinn med rutemønster, hodestøtter og setevanger i sort nappaskinn, med kontrastsømmer
- ▶ korsryggstøtte med pneumatisk justering og massasjefunksjon for forsetene
- ▶ øvre og nedre interiørelementer i Dinamica¹ mikrofiber: dekorelementer i instrumentpanel og dører i sort Dinamica¹ mikrofiber med stålgrå kontrastsøm, midtarmene, midtkonsoll og dørarmleener i sort Dinamica¹ mikrofiber
- ▶ øvre del av instrumentpanelet i sort med stålgrå kontrastsøm
- ▶ dekor i matt, børstet antrasittfarget aluminium med rillemonster for innlegg i instrumentpanelet og i dørene foran
- ▶ kontrastflater og betjeningstaster i glanset sort for elementer i midtkonsollen og dekslet til koppholderne
- ▶ 3-eikers sportsratt i skinn, flat over- og underside, med multifunksjon og vippestaster, dekor med kromfinish, S-logo, rattgrep i perforert skinn og kontrastsøm
- ▶ innstegslister med aluminiumsfelt foran, med lys og S-logo
- ▶ pedaler og fotstøtte i rustfritt stål
- ▶ taktrekk i sort stoff

Leveres av Audi Sport GmbH.



¹ Dinamica mikrofiber er et mikrofiber material som blant annet produseres av resirkulerte polyesterfibre.

Art. nr.	Pris eks. MVA	Pris inkl. MVA	A6 e-tron performance	A6 e-tron performance Tech Plus	S6 e-tron	S6 e-tron Tech Pro
PWQ	19.760,-	24.700,-	-	-	●	●

Lys

		Art. nr.	Pris eks. MVA	Pris inkl. MVA	A6 e-tron performance	A6 e-tron performance Tech Plus	S6 e-tron	S6 e-tron Tech Pro
Ambientelyspakke	<p>Ambientelyspakken med LED-pærer skaper en lys og behagelig atmosfære i kupeen.</p> <p>Ambientelyspakken omfatter:</p> <ul style="list-style-type: none"> ▶ make-up-speil med lys på begge sider foran ▶ ambientelysning av dørflatene foran og bak (hvit) ▶ ambientelysning av instrumentpanelet på passasjersiden (hvit) ▶ oppbevaringsplass for mobiltelefon med induksjonslader og mobilantenne (hvit) ▶ innstegslys på undersiden av dørene foran ▶ LED-takmodul foran og bak, inkl. leselys (hvitt) ▶ gulvbelysning foran (hvit) ▶ orienteringsbelysning i bakluken ▶ bagasjeromslys på høyre og venstre side ▶ hanskeromslys (hvitt) 	QQ1			<input type="radio"/>	<input type="radio"/>	<input type="radio"/>	<input type="radio"/>
Ambientelyspakke plus	<p>Ambientelyspakke plus skaper et stemningsfullt lys i kupeen. Du kan velge mellom flere ulike farger. Belysning av konturer og flater fremhever den elegante designen. Du kan selv velge et fargetema for kupeen.</p> <p>Ambientelyspakke plus inneholder følgende utstyr utover standardutstyr:</p> <ul style="list-style-type: none"> ▶ ambientelysning av dørflatene foran og bak (farget) ▶ ambientelysning av instrumentpanelet på passasjersiden (farget) ▶ oppbevaringsplass for mobiltelefon med induksjonslader og mobilantenne (farget) ▶ dynamisk interaksjonslys (farget) ▶ belyste beltelåser <p>Du kan velge mellom 30 ulike farger.</p> <p>Det dynamiske interaksjonslyset er en lyslist under frontruten som kan vise stemningsfullt lys i mange farger og hjelper deg under kjøring. Lysanimasjoner signaliserer for eksempel ladestatus under lading av batteriet eller at blinklyset er aktivert.</p> <p>Ambientelyspakke plus tilpasser automatisk fargen på bakgrunnsbelysningen når du har aktivert et temamotiv.</p> <p>Kun mulig å bestille ved å bestille pakke MMI experience pro.</p>	QQ4			<input checked="" type="radio"/>	<input checked="" type="radio"/>	<input checked="" type="radio"/>	<input checked="" type="radio"/>

Dekorelementer

		Art. nr.	Pris eks. MVA	Pris inkl. MVA	A6 e-tron performance	A6 e-tron performance Tech Plus	S6 e-tron	S6 e-tron Tech Pro
Dekor i matt, børstet antrasittfarget aluminium	 <p>For innlegg i instrumentpanelet og i dørene foran</p> <p>Inkludert i interiørpakker utover standardinteriør som ikke er S-interiør og S line-interiør. Ikke mulig å velge separat.</p>	STG			○	○	-	-
Dekor i matt, børstet antrasittfarget aluminium med rillemønster	 <p>For innlegg i instrumentpanelet og i dørene foran</p> <p>Inkludert i pakker med S-interiør og S line-interiør. Ikke mulig å velge separat.</p>	5MV			●	●	○	○
Carbon Quadrat dekor med struktur	 <p>For innlegg i instrumentpanelet og i dørene foran</p> <p>Bare i kombinasjon med S-interiør og S line-interiør. Leveres av Audi Sport GmbH.</p>	5MK	6.550,-	8.190,-	●	●	●	●

● = Ekstrautstyr ○ = Standardutstyr ● = Standard-/ekstrautstyr modellavhengig - = Leveres ikke / oppgradert i utstyrsversjon

Ratt

		Art. nr.	Pris eks. MVA	Pris inkl. MVA	A6 e-tron performance	A6 e-tron performance Tech Plus	S6 e-tron	S6 e-tron Tech Pro
<p>Dobbelteikers skinnratt med multifunksjon</p> 	<p>Skinnrattet med doble eiker og aluminiumsfinish ligger godt i hendene og passer perfekt til interiøret.</p> <p>Rattet har multifunksjonstaster med berøringsfunksjon som gjør det enkelt å betjene de mange infotainmentfunksjonene som leveres som standardutstyr og som ekstrautstyr mot pristillegg.</p>	2ZB			○	-	-	-
<p>Dobbelteikers skinnratt med multifunksjon og vippestaster</p> 	<p>Skinnrattet med doble eiker og aluminiumsfinish ligger godt i hendene og passer perfekt til interiøret.</p> <p>Rattet har multifunksjonstaster med berøringsfunksjon som gjør det enkelt å betjene de mange infotainmentfunksjonene som leveres som standardutstyr og som ekstrautstyr mot pristillegg.</p> <p>Du kan bytte regenereringstrinn manuelt med vippestastene. Når du slipper opp gasspedalen, kan bevegelsesenergien omdannes til elektrisk energi ved hjelp av regenerering, avhengig av behovet og situasjonen. Strømmen brukes til å lade batteriet. Det kan gi bedre energiutnyttelse og lengre rekkevidde.</p>	2ZQ	1.530,-	1.920,-	●	○	-	-
<p>Dobbelteikers sportsratt i skinn med flat over- og underside, multifunksjon og vippestaster</p> 	<p>Sportsrattet i skinn med doble eiker og aluminiumsfinish har flat over- og underside og et sportslig utseende. Rattet ligger godt i hendene og passer perfekt til interiøret.</p> <p>Rattet har multifunksjonstaster med berøringsfunksjon som gjør det enkelt å betjene de mange infotainmentfunksjonene som leveres som standardutstyr og som ekstrautstyr mot pristillegg.</p> <p>Du kan bytte regenereringstrinn manuelt med vippestastene. Når du slipper opp gasspedalen, kan bevegelsesenergien omdannes til elektrisk energi ved hjelp av regenerering, avhengig av behovet og situasjonen. Strømmen brukes til å lade batteriet. Det kan gi bedre energiutnyttelse og lengre rekkevidde.</p>	2FS	4.090,- 2.560,-	5.120,- 3.200,-	●	-	-	-

● = Ekstrautstyr ○ = Standardutstyr ● = Standard-/ekstrautstyr modellavhengig - = Leveres ikke / oppgradert i utstyrsversjon

Klimaregulering

		Art. nr.	Pris eks. MVA	Pris inkl. MVA	A6 e-tron performance	A6 e-tron performance Tech Plus	S6 e-tron	S6 e-tron Tech Pro
Varmepumpe	<p>Varmepumpen kan (innenfor systemets begrensninger) utnytte spillvarmen fra elektriske drivkomponenter og luften utenfra til å varme opp kupeen. Slik kan den levere tilstrekkelig varmeeffekt ved lave utetemperaturer. Det betyr at det brukes mindre strøm på oppvarming, noe som blant annet øker rekkevidden.</p> <ul style="list-style-type: none"> ▶ kan bidra til å spare strøm ▶ kan øke rekkevidden 	9M3			<input type="radio"/>	<input type="radio"/>	<input type="radio"/>	<input type="radio"/>
Tresoners komfortklimaautomatikk	<p>Separat luft- og temperaturregulering for fører- og passasjersiden og baksetet gir en behagelig temperatur både på kalde vinterdager og varme sommerdager.</p> <p>Tresoners komfortklimaautomatikk har følgende funksjoner:</p> <ul style="list-style-type: none"> ▶ automatisk regulering av lufttemperatur, -mengde og -fordeling på fører- og passasjersiden og i baksetet ▶ tre klimainnstillinger for luftmengde i automatisk modus ▶ foretrukne klimafunksjoner kan konfigureres for hurtigtilgang ▶ ECO-modus for mer effektiv klimaregulering, spesielt for kjøling ▶ klimaanleggets maksimale kjøleeffekt aktiveres med en knapp ▶ atskilt regulering avhengig av solhøyde og solinnstråling ▶ komfortassistent med fire forhåndsdefinerte klimaprogrammer som kan aktiveres med en knapp på MMI-displayet ▶ klimabetjeningsdel i midtkonsollen bak for justering av temperaturen bak i bilen ▶ luftdyser i midtkonsollen og ved gulvet bak ▶ automatisk omluftregulering med sensor for fuktighet og luftkvalitet (f.eks. avgass) ▶ støv- og luktutskillende kupéfilter, PM-2,5 som reduserer mengden støvpartikler (diameter under 2,5 µm), lukt og allergener i kupeen ▶ personlige klimainnstillinger lagres på nøkkelen 	9AU			<input type="radio"/>	<input type="radio"/>	<input type="radio"/>	<input type="radio"/>

Klimaregulering

		Art. nr.	Pris eks. MVA	Pris inkl. MVA	A6 e-tron performance	A6 e-tron performance Tech Plus	S6 e-tron	S6 e-tron Tech Pro
<p>Parkeringsklimaanlegg</p> <p>Om vinteren varmer parkeringsklimaanlegget (standardutstyr) opp kupeen før du begynner å kjøre. Om sommeren kjøles kupeen ned.</p> <p>Du angir et avreisetidspunkt som bestemmer når parkeringsklimaanlegget skal starte.</p> <p>Funksjonene programmeres og aktiveres med MMI touch i bilen og slås på med myAudi-appen¹. Parkeringsklimaanlegget fungerer uavhengig av om bilen lades eller ikke, men det forutsettes at høyenergibatteriet har et visst ladenivå. Når bilen låses opp med fjernkontrollnøkkelen, kan du samtidig starte klimareguleringen forbigående.</p>		GA1			<input type="radio"/>	<input type="radio"/>	<input type="radio"/>	<input type="radio"/>
<p>Setevarme foran</p>  <p>Setevarmen varmer opp setemidtpartiet og seteryggmidtpartiet. I kombinasjon med skinninteriør og sportsseter foran eller sportsseter plus foran varmer den også opp setevangene på forsetene.</p> <p>Setevarmen i forsetene kan stilles inn separat i tre trinn på MMI touch-displayet. Med funksjonen for balansert seteklima kan du stille inn ulik varmegrad for seteryggen og seteputen. Dette stilles inn på MMI touch-displayet.</p>		4A3			<input type="radio"/>	<input type="radio"/>	<input type="radio"/>	<input type="radio"/>
<p>Seteventilasjon foran</p>  <p>Den aktive seteventilasjonen regulerer ventilasjonen i forsetene. Vifter suger luften inn gjennom det perforerte skinnet i setemidtpartiet og seteryggmidtpartiet. Styrken på luftstrømmen kan stilles inn i tre trinn direkte på MMI touch-displayet. En automatisk varmefunksjon beskytter mot underkjøling. Med funksjonen for balansert seteklima kan du stille inn ulik ventilasjonsstyrke for seteryggen og seteputen. Dette stilles inn på MMI touch-displayet.</p> <ul style="list-style-type: none"> ▶ reduserer sannsynligheten for at du overser trafikkskilt ▶ reduserer sannsynligheten for at du overskrider fartsgrensen ▶ avlaster deg på ukjente strekninger ▶ hjelper deg både i bytrafikk og på landevei og motorvei <p>I biler med seteventilasjon foran er skinnet på de ventilerte forsetene og de ikke-ventilerte ytre sitteplassene bak perforert.</p> <p><small>Kun i forbindelse med Interiørpakke PWF/PWO. Kun i forbindelse med Interiørpakke PWQ/PWO.</small></p>		4D3	11.510,-	14.390,-	<input checked="" type="radio"/>	<input checked="" type="radio"/>	<input checked="" type="radio"/>	<input checked="" type="radio"/>

Komfort og funksjon

		Art. nr.	Pris eks. MVA	Pris inkl. MVA	A6 e-tron performance	A6 e-tron performance Tech Plus	S6 e-tron	S6 e-tron Tech Pro
Advanced key	<p>Med Advanced key kan du låse opp bilen ved hjelp av trådløs kommunikasjon mellom nøkkelen og bilen uten aktiv bruk av nøkkelen. Dette fungerer på alle dørene. Du trenger bare ha med deg Advanced key.</p> <p>Nøkkelen gjenkjennes ved hjelp av bilens ultrabredbånd-teknologi. Du kan låse bilen på utsiden ved å berøre en av sensor-tastene som er montert i alle dørhåndtakene.</p> <p>Du kan enkelt låse opp det elektriske bagasjeromslokket med bagasjeromstasten på Advanced key. Når du har hendene fulle, kan du åpne bagasjeromslokket med en fotbevegelse bak bilen. Et projeksjonslys viser hvor du skal bevege foten. Hvis du trykker på tasten på bagasjeromslokket eller på nøkkelen, lukkes bagasjeromslokket automatisk når du forlater bilen.</p> <p>Du kan også starte motoren uten å bruke Advanced key aktivt. Da må du ha med deg Advanced key i bilen. Bilen startes og stoppes med start-stopp-tasten i midtkonsollen.</p>	4K5			<input type="checkbox"/>	<input type="checkbox"/>	<input type="checkbox"/>	<input type="checkbox"/>
Innvendig speil med automatisk avblending	<p>Det automatisk avblendbare innvendige speilet reduserer blinding. Det gjør det lettere å bli oppmerksom på biler bak deg når det er mørkt ute.</p>	4L6			<input type="checkbox"/>	<input type="checkbox"/>	<input type="checkbox"/>	<input type="checkbox"/>
Sidespeil, elektrisk justerbare, oppvarmbare og innfellbare, automatisk avblendbare på begge sider	<p>Sidespeilene med integrert LED-blinklys og kantsteinautomatikk i begge sidespeil har konvekst, plant eller asfærisk speil-glass.</p> <p>Ved hjelp av kantsteinautomatikken vippes sidespeilet på passasjersiden nedover når du rygger, slik at du kan se fortauskanten. Denne funksjonen er innstilt på forhånd. Når revers er lagt inn, kan det også aktiveres en kantsteinposisjon for speilet på førersiden. Posisjonen lagres, og neste gang du setter bilen i revers, justeres også speilet på førersiden. Både sidespeilet på passasjersiden og på førersiden vippes ned.</p> <p>Du kan deaktivere funksjonen ved å trykke på en tast på betjeningsenheten i førerdøren. Du kan også vippe ned speilene manuelt med betjeningsenheten i førerdøren.</p>	6XK			<input type="checkbox"/>	<input type="checkbox"/>	<input type="checkbox"/>	<input type="checkbox"/>
Servolukking av dører	<p>Servolukking av dører sørger for stillegående og sikker lukking av bildørene. Det holder å smekke døren lett igjen.</p> <p>Dører som ikke er helt lukket, trekkes automatisk i lås.</p>	GZ2			-	-	-	<input type="checkbox"/>

Komfort og funksjon

		Art. nr.	Pris eks. MVA	Pris inkl. MVA	A6 e-tron performance	A6 e-tron performance Tech Plus	S6 e-tron	S6 e-tron Tech Pro
Elektrisk bakluke	<p>Bagasjeromslokket åpnes elektrisk etter at det er låst opp, og det kan lukkes ved å trykke på en tast.</p> <p>Det er like enkelt å lukke bagasjeromslokket som å åpne det: Trykk på tasten på innsiden av bagasjeromslokket, tasten på bilnøkkelen (gjelder biler som har Advanced key¹) eller tasten i førerdøren.</p> <p>Har du hendene fulle, kan du åpne det elektriske bagasjeromslokket med en fotbevegelse bak bilen.</p> <p>Automatisk lukkehjelp gjør det enklere å lukke bakluken manuelt ved behov. Bagasjeromslokkets åpningsvinkel kan programmeres, slik at det kan åpnes trygt og komfortabelt på steder der det er lavt under taket.</p> <p>¹ Ekstrautstyr som leveres mot pristillegg.</p>	4E7			<input type="radio"/>	<input type="radio"/>	<input type="radio"/>	<input type="radio"/>
Frunk	<p>Bilen har ekstra oppbevaringsplass under panseret. Hvis bilen er utstyrt med Advanced key, trenger du bare ha nøkkelen med deg. Når du beveger hånden over sensoren som sitter midt under panseret, låses panseret opp automatisk.</p>	QE9			<input type="radio"/>	<input type="radio"/>	<input type="radio"/>	<input type="radio"/>
Oppbevarings- og bagasjeromspakke	<p>Praktiske holdere, nett og oppbevaringsrom sørger for enkel og fleksibel transport av gjenstander. I tillegg er det ekstra oppbevaringsplass under panseret.</p> <p>Oppbevarings- og bagasjeromspakken omfatter:</p> <ul style="list-style-type: none"> ▶ oppbevaringsnett på baksiden av forseteryggene ▶ oppbevaringsrom i midtkonsollen foran ▶ oppbevaringsrom på førersiden ▶ låsbart hanskerom ▶ bagasjenett ▶ nett på høyre og venstre side i bagasjeromsfordypningen · strammebånd på venstre side av bagasjerommet <p>Hvis bilen er utstyrt med Advanced key, trenger du bare ha nøkkelen med deg. Når du beveger hånden over sensoren som sitter midt under panseret, låses panseret opp automatisk.</p>	QE2	2.960,-	3.700,-	<input checked="" type="radio"/>	<input checked="" type="radio"/>	<input checked="" type="radio"/>	<input checked="" type="radio"/>
Skillenett	<p>Skillenett mellom bakseterygg og tak. Leveres kun på Avant.</p>	3CX			<input type="radio"/>	<input type="radio"/>	<input type="radio"/>	<input type="radio"/>

Teknologi



Navigasjon, multimedia og sound system

		Art. nr.	Pris eks. MVA	Pris inkl. MVA	A6 e-tron performance	A6 e-tron performance Tech Plus	S6 e-tron	S6 e-tron Tech Pro
Audi virtual cockpit plus	<p>Det heldigitale 11,9-tommers kombiinstrumentet med OLED-teknologi viser informasjon på en fleksibel og oversiktlig måte. Visningsstilene avhenger av hvilken Audi drive select-modus som er valgt. Informasjon om bilen og bilens funksjoner kan tilpasses etter behov.</p> <p>Audi virtual cockpit plus omfatter:</p> <ul style="list-style-type: none"> ▶ behovstilpasset visning av hastighet, effekt, radio- og medieinformasjon og mye mer ▶ førerassistentvisning med separat visning av navigasjonsmeldinger og kombinert visning av bilen og området rundt bilen ▶ kontinuerlig visning av navigasjonsinformasjon under veivisning ▶ pauseanbefaling <p>Med VIEW-tasten på multifunksjonsrattet kan du bytte mellom de ulike instrumentvisningene. Med tastene på venstre ratteike kan du velge om fleksibelt innhold som f.eks. kjørecomputer og infotainment skal vises permanent eller midlertidig.</p>	959			<input type="radio"/>	<input type="radio"/>	<input type="radio"/>	<input type="radio"/>
MMI experience plus	<p>Du kan enkelt navigere, kommunisere, finne informasjon og benytte deg av det omfattende utvalget av infotainment-tjenester. Innholdet vises på fargeskjermene med høy oppløsning eller på det store AR-head-up-displayet. Systemet styres med berøringsskjermen, stemmestyringen som forstår vanlig tale, eller den forbedrede håndskriftgjenkjenningen .</p> <p>MMI navigasjon plus med MMI touch består av:</p> <ul style="list-style-type: none"> ▶ MMI-panoramaskjermer i OLED-teknologi, bestående av Audi virtual cockpit plus med 11,9-tommers display og MMI touch-display på 14,5 tommer ▶ Navigasjonssystem med kart- og veivisning på det 14,5-tommers fargedisplayet med høy oppløsning ▶ Audi virtual cockpit plus med 11,9-tommers fargedisplay inkl. visuell områdevisning med manøvreringsinformasjon ▶ Online-kartoppdatering ▶ 3D-kartvisning med visning av mange severdigheter og bymodeller ▶ e-tron-ruteplanlegger som beregner når du må lade for å nå reisemålet. Beregningen tar hensyn til batteriets ladenivå og trafikksituasjonen, og viser beregnet ankomsttid og nødvendig ladetid ▶ Online-trafikkinformasjon plus ▶ MMI-søk: fritekstsøk med intelligente forslag til mål mens du skriver ▶ MMI touch for rask og intuitiv betjening, f.eks. legge inn mål ved hjelp av håndskriftgjenkjenning og fri bevegelse og zooming i kartet 	98R			<input type="radio"/>	<input type="radio"/>	<input type="radio"/>	<input type="radio"/>

Navigasjon, multimedia og sound system

		Art. nr.	Pris eks. MVA	Pris inkl. MVA	A6 e-tron performance	A6 e-tron performance Tech Plus	S6 e-tron	S6 e-tron Tech Pro
<p>MMI-passasjerdisplay</p> <p>Passasjeren foran kan betjene infotainmentsystemet på det 10,9 tommers displayet.</p> <p>Displayet med berøringsfunksjon gir tilgang til apper¹ fra Audi Application Store, inkludert underholdningstjenester, medier og standby-design som kan tilpasses. Passasjeren foran kan også søke etter navigasjonsmål på MMI-passasjerdisplayet for å hjelpe føreren å tilpasse ruten.</p> <p>Den dynamiske privacy-modusen sørger for at føreren ikke kan se displayet når det sitter noen i passasjeret foran. Dette forhindrer at føreren distraheres under kjøring. Er du som fører alene i bilen, kan du velge en egen standby-design for MMI-passasjerdisplayet.</p> <p>Bare i kombinasjon med Audi Application Store og smarttelefonrensning.</p> <p>¹ Du må ha en myAudi-konto og dataforbindelse for å bruke appene. Avhengig av tilgjengelighet i det enkelte landet.</p>		JH1			-	○	-	○
<p>AR-head-up-display</p> <p>Med AR-head-up-display har du god oversikt over informasjon, uten å bli distrauert fra trafikken.</p> <p>Bildet er større og har større bildeavstand enn med vanlig head-up-display. I synsfeltet ditt vises et virtuelt bilde med romlig effekt som gjør at informasjonen synes å smelte sammen med omgivelsene.</p> <p>AR-head-up-displayet kan i tillegg vise hastighet og annen førerrelevant informasjon på frontruten, for eksempel fra assistentsystemene¹ og navigasjonssystemet.</p> <p>Bildet kan justeres i høyden.</p> <p>Kun mulig å bestille ved å bestille pakke MMI experience pro.</p> <p>Det er vanskeligere å se informasjonen på head-up-displayet når du har på deg polariserte solbriller.</p> <p>¹ NB: Systemene har sine begrensninger, og de er bare ment å være til hjelp for føreren. Det er alltid føreren som har det fulle ansvaret for bilkjøringen.</p>		K55			●	●	●	●
<p>Audi connect navigasjon og infotainment lisens 3 år</p> <p>Audi connect oppretter forbindelse mellom bilen din og Internett, slik at du får tilgang til sanntidsinformasjon og nyttige nettbaserte funksjoner.</p> <p>De innovative tjenestene forenkler hverdagen din og hjelper deg å planlegge kjøreturen. Tjenestene støtter deg i komplekse kjøresituasjoner og bidrar med mer komfort og sikkerhet.</p> <p>Med Audi assistant¹ kan du styre mange bil- og infotainmentfunksjoner med stemmen. Assistenten inngår i Audi connect-pakken og gir også tilgang til mange nettbaserte funksjoner som blant annet værmelding og navigasjonsmål². Hvis du aktiverer proaktive forslag og rutiner, blir Audi assistant¹ kjent med deg og kan gjøre det enda enklere for deg å bruke bilen.</p> <p>Audi connect navigasjon og infotainment inneholder følgende tjenester:</p>		IT3			○	○	○	○

● = Ekstrautstyr ○ = Standardutstyr ● = Standard-/ekstrautstyr modellavhengig - = Leveres ikke / oppgradert i utstyrsversjon

Navigasjon, multimedia og sound system

	Art. nr.	Pris eks. MVA	Pris inkl. MVA	A6 e-tron performance	A6 e-tron performance Tech Plus	S6 e-tron	S6 e-tron Tech Pro
<p>Audi connect navigasjon og infotainment (fortsettelse)</p> <ul style="list-style-type: none"> ▶ Audi assistant¹ ▶ Kartoppdatering online ▶ e-tron-ruteplanlegger² ▶ Navigasjon med Google™⁴-satellittkart ▶ Onlinesøk etter navigasjonsmål ▶ Online-trafikkinformasjon plus ▶ Online-spesialmål <ul style="list-style-type: none"> ▶ Gateparkering⁵ ▶ Fareinformasjon ▶ Online-trafikkskiltinformasjon⁶ ▶ Svært detaljert 3D-visning av byer ▶ Brukerprofiler⁷ ▶ Tilgang til Temaer <p>Tjenestene kan brukes via bilens SIM-kort. Kostnadene for dataforbindelsen er inkludert i prisen for tjenestene.</p> <p><small>¹ Hvilke språk som er tilgjengelige, avhenger av land. Kontakt din Audi-forhandler for mer informasjon om hvilke språk som er tilgjengelige i de enkelte land. ² Hvilke funksjoner som er tilgjengelige, kan variere fra land til land. ³ Beskrivelsen av myAudi-appen i appbutikken inneholder informasjon om kompatible operativsystemer for iOS/Android. ⁴ Google og Google-logoen er registrerte varemerker for Google Inc. ⁵ Er bare tilgjengelig i utvalgte byer og på utvalgte veistrekkninger. ⁶ Online-trafikkskiltinformasjon kan bare aktiveres i kombinasjon med kamerabasert trafikkskiltgjenkjenning. ⁷ Forutsetning: Mobiltelefonen må ha Bluetooth-profilen MAP (Message Access Profile). Informasjon om kompatible mobiltelefoner får du hos din Audi-forhandler.</small></p>							
<p>USB-porter med ladefunksjon på første og andre seterad</p> <p>Utstyret består av:</p> <ul style="list-style-type: none"> ▶ to USB-C-porter med ladefunksjon i baksetet ▶ to porter på første seterad <p>Enkel tilkobling med USB-kabel, effekt på 15 watt</p>	UE8			○	○	○	○
<p>Audi sound system</p> <p>Audi lydsystem består av:</p> <ul style="list-style-type: none"> ▶ ti høyttalere inkl. senterhøyttaler og subwoofer ▶ sekskanals forsterker med totaleffekt på 180 watt <p>Følgende Functions on Demand-funksjoner¹ kan etterbestilles, forutsatt at Functions on Demand er tilgjengelig i landet:</p> <ul style="list-style-type: none"> ▶ lydforbedringspakke med forbedret bass, musikkrevitalisering og automatisk nivåjustering ▶ virtuell surroundlyd <p><small>¹ Avhengig av tilgjengelighet i det enkelte landet. Du får mer informasjon om Functions on Demand hos din Audi-forhandler. Etter at du har mottatt bilen, kan du etterbestille flere Functions on Demand-funksjoner i myAudi Shop, som du finner via myAudi. Der kan du også velge ønsket periode.</small></p>	9VD			○	○	○	○

Navigasjon, multimedia og sound system

	Art. nr.	Pris eks. MVA	Pris inkl. MVA	A6 e-tron performance	A6 e-tron performance Tech Plus	S6 e-tron	S6 e-tron Tech Pro
<p>Bang & Olufsen Premium lydsystem med 3D-lyd</p> <p>Bang & Olufsen Premium lydsystem med 3D-lyd består av:</p> <ul style="list-style-type: none"> ▶ 16 høyttalere inkl. diskant- og mellomtonehøyttalere, senterhøyttaler og subwoofer ▶ 16-kanals forsterker med en totaleffekt på 705 watt ▶ bakgrunnsbelysning av Bang & Olufsen-logoen i høyttalerdekslene foran ▶ hastighetsavhengig volumregulering ▶ lydbildet tilpasses kontinuerlig til kjøre- og bakgrunnsstøyen <p>3D-lyden skaper en imponerende tredimensjonal lyd i forsetene. Ekstra høyttalere i A-stolpen, mellomtonehøyttalere og Fraunhofer-teknologien Symphoria sørger for fyldig lyd. Du kan få 3D-lyd fra alle lydtkilder, for autentisk stereo- og 3D-surroundlyd i bilen.</p> <p>Symphoria sørger for et naturlig lydbilde og balansert lyd både i bredden, dybden og høyden, noe som skaper en helt unik romfølelse. Kupeen virker akustisk større, og musikken kan utfolde seg og fylle bilen.</p> <p>Følgende Functions on Demand-funksjoner¹ kan etterbestilles, forutsatt at Functions on Demand er tilgjengelig i landet:</p> <ul style="list-style-type: none"> ▶ lydforbedringspakke med forbedret bass, musikkrevitalisering og automatisk nivåjustering ▶ virtuelle omgivelser <p><small>¹ Avhengig av tilgjengelighet i det enkelte landet. Du får mer informasjon om Functions on Demand hos din Audi-forhandler. Etter at du har mottatt bilen, kan du etterbestille flere Functions on Demand-funksjoner i myAudi Shop, som du finner via myAudi. Der kan du også velge ønsket periode.</small></p>	9VS	Uten tillegg i pris		●	●	●	●

Navigasjon, multimedia og sound system

Bang & Olufsen Premium lydsystem med 3D-lyd og høyttalere i hodestøttene



3D-lyden fra Bang & Olufsen Premium lydsystem blir enda bedre med høyttalere i hodestøttene foran. 3D-lydfunksjonen gir fylldig lyd foran i bilen ved hjelp av ekstra høyttalere i A-stolpen, mellomtonehøyttalere og Fraunhofer-teknologien Symphoria. Du kan få 3D-lyd fra alle lydkilder. Dette gir en autentisk stereo- og 3D-surroundlyd i bilen.

Bang & Olufsen Premium lydsystem med 3D-lyd og høyttalere i hodestøttene består av:

- ▶ 16 høyttalere inkl. diskant- og mellomtonehøyttalere, subwoofer og forbedret senterhøyttaler sammenlignet med Bang & Olufsen Premium lydsystem med 3D-lyd
- ▶ 20-kanals forsterker med en totaleffekt på 830 watt
- ▶ fire høyttalere i hodestøttene foran for 3D-lyd og surroundlyd, navigasjonsmeldinger og telefonsamtaler
- ▶ bakgrunnsbelysning av Bang & Olufsen-logoen i høyttalerdekslene foran
- ▶ hastighetsavhengig volumregulering
- ▶ lydbildet tilpasses kontinuerlig til kjøre- og bakgrunnsstøyen

Symphoria sørger for et naturlig lydbilde og balansert lyd både i bredden, dybden og høyden, noe som skaper en helt unik romfølelse. Kupeen virker akustisk større, og musikken kan utfolde seg og fylle bilen.

Følgende Functions on Demand-funksjoner¹ kan etterbestilles, forutsatt at Functions on Demand er tilgjengelig i landet:

- ▶ lydforbedringspakke med forbedret bass, musikkrevitalisering og automatisk nivåjustering
- ▶ virtuelle omgivelser

På biler med høyttalere i hodestøttene er trekket til hodestøttene perforert.

Kun i kombinasjon med MMI Experience pro PYH.

Kun mulig å bestille ved å bestille pakke MMI experience pro.

¹ Avhengig av tilgjengelighet i det enkelte landet. Du får mer informasjon om Functions on Demand hos din Audi-forhandler. Etter at du har mottatt bilen, kan du etterbestille flere Functions on Demand-funksjoner i myAudi Shop, som du finner via myAudi. Der kan du også velge ønsket periode.

Art. nr.	Pris eks. MVA	Pris inkl. MVA	A6 e-tron performance	A6 e-tron performance Tech Plus	S6 e-tron	S6 e-tron Tech Pro
8RT	6.290,-	7.870,-	●	●	●	●

Telefon og kommunikasjon



Software-Update
Software-Update erfolgreich durchgeführt
Version Software-Update: 25.03.24/FNC

OK Informationen

- Home
- Grid
- Navigation
- Phone
- Settings
- Car

- Navigat
- Laden
- Fahrerassistenz
- Fahrzeug
- Rechtliches
- Store
- Digitaler Schlüssel
- Phone
- Themenwelt
- Einstellungen
- Suche

OFF (21.0°C) AUTO Sanft A/C Menu MAX REAR (21.0°C)

Telefon og kommunikasjon

	Art. nr.	Pris eks. MVA	Pris inkl. MVA	A6 e-tron performance	A6 e-tron performance Tech Plus	S6 e-tron	S6 e-tron Tech Pro
<p>Audi connect nødalarm med Audi connect Remote & Control lisens 10 år</p> <p>Audi connect nødalarm og service Hvis bilen utsettes for en alvorlig ulykke, utløses et automatisk nødalarm. Bilen overfører relevante data som ulykkessted og antall personer i bilen til Audis nødalarmssentral, slik at hjelpen kan organiseres raskt. Kvalifiserte medarbeidere hjelper deg på ditt eget språk¹, også i utlandet. Relevant informasjon viderefremmes til de lokale redningstjenestene. Audi connect nødalarm kan også utløses manuelt med en tast, for eksempel for å skaffe hjelp til andre.</p> <p>Audi connect Remote & Control Audi connect Remote & Control tjenestene kobler kjøretøyet til smarttelefonen. Med myAudi-appen kan man på avstand få tilgang til kjøretøyet, se siste parkeringsposisjon og den aktuelle kjøretøystatusen. Dette inkluderer blant annet den nåværende elektriske rekkevidden, den nåværende ladestatusen, den nåværende kilometerstanden, neste nødvendige inspeksjon, samt informasjon om dører og vinduer er låst. Ved behov kan kjøretøyet låses opp eller låses fra avstand. For høyeste komfort kan også forvarming eller kjøling av kupeen samt lading startes umiddelbart eller programmeres for senere. Visse spesialutstyr som er tilgjengelig mot ekstra kostnad kan også dra nytte av online-tilkoblingen.</p> <p>Pakken inkluderer følgende tjenester:</p> <ul style="list-style-type: none"> ▶ Parkering posisjon ▶ Kjøretøystatus og kjøredatdata ▶ Fjernkontroll låsing og låsing opp ▶ Fjernkontroll lading ▶ Fjernkontroll klimatisering <p>¹ Det overføres informasjon om hvilket språk som er stilt inn i MMI. Hvilke språk som er tilgjengelige for nødalarm, avhenger av land.</p>	IW3			○	○	○	○

Telefon og kommunikasjon

		Art. nr.	Pris eks. MVA	Pris inkl. MVA	A6 e-tron performance	A6 e-tron performance Tech Plus	S6 e-tron	S6 e-tron Tech Pro
Audi Application Store og Smartphone Interface	<p>Audi Application Store i bilens MMI gir tilgang til et stort og stadig voksende utvalg av populære apper, for eksempel innen nyheter og podkaster, sport og spill, eller video og underholdning. Uten bruk av en smarttelefon kan ulike apper lastes direkte inn i MMI til kjøretøyet og brukes i henhold til juridiske forskrifter. Du blir informert om tilgjengelige oppdateringer for de nedlastede appene, som kan lastes ned direkte i kjøretøyet.</p> <p>For å bruke appene kreves en myAudi-konto og en dataforbindelse. Med denne utstyret er det også mulig å abonnere på en gratis datapakke for tre år fra levering av nytt kjøretøy. Ved behov kan abonnementet forlenges og ytterligere datapakker kan kjøpes til en ekstra kostnad.</p> <p>Gjennom dette datavolumet og en integrert Wi-Fi-hotspot er det også mulig å koble til opptil åtte mobile enheter, som smarttelefoner og nettbrett, til kjøretøyets Wi-Fi og bruke det abonnerte datavolumet. Alternativt kan du opprette en dataforbindelse ved å bruke en mobil hotspot via smarttelefonen din, noe som kan medføre ekstra kostnader avhengig av mobilabonnementet ditt.</p> <p>Smartphone-interface kobler smarttelefonen til kjøretøyet og viser smarttelefoninnholdet direkte på MMI touch-skjermen. Forbindelsen kan gjøres enten ved hjelp av en passende USB-kabel eller trådløst. Navigasjon, telefoni, musikk, og utvalgte tredjepartsapper kan komfortabelt styres via bilens MMI skjerm eller ved stemmekontroll.</p>	IU6			<input type="radio"/>	<input type="radio"/>	<input type="radio"/>	<input type="radio"/>

Telefon og kommunikasjon

		Art. nr.	Pris eks. MVA	Pris inkl. MVA	A6 e-tron performance	A6 e-tron performance Tech Plus	S6 e-tron	S6 e-tron Tech Pro
Oppbevaringsplass for mobiltelefon med induksjonslader	<p>Smarttelefonen kan kobles til bilen via Bluetooth, slik at den kan brukes til å ringe eller spille musikk i bilen. Kompatible smarttelefoner kan lades trådløst i bilen.</p> <p>To mobiltelefoner kan kobles til samtidig. Mobiltelefonen som ble koblet til først, vises i MMI med kontaktdata. Begge mobiltelefonene kan brukes til håndfrifunksjonen. Avhengig av smarttelefonmodell kan du også bruke Bluetooth til å lese e-post og SMS i MMI.</p> <p>Utstyret omfatter:</p> <ul style="list-style-type: none"> ▶ universelt Bluetooth-grensesnitt ▶ brukervennlig, integrert håndfrianlegg ▶ oppbevaringsplass for telefon foran, 171 x 88 mm ▶ påminnelse signal når du glemmer å ta med telefonen ▶ visning av ladenivå på MMI touch-displayet ▶ lading med opptil 15 watt med USB-porten eller trådløst (Qi-standard), med aktiv kjøling av oppbevaringsplassen ▶ støtter Apple Fast Charging og Samsung Fast Charging 	9ZV			<input type="radio"/>	<input type="radio"/>	<input type="radio"/>	<input type="radio"/>

Telefon og kommunikasjon

	Art. nr.	Pris eks. MVA	Pris inkl. MVA	A6 e-tron performance	A6 e-tron performance Tech Plus	5G e-tron	5G e-tron Tech Pro
<p>Oppbevaringsplass for mobiltelefon med induksjonslader og mobilantenne</p>  <p>Smarttelefonen kan kobles til bilen via Bluetooth, slik at den kan brukes til å ringe eller spille musikk i bilen. Kompatible smarttelefoner kan lades trådløst i bilen. Støtte for LTE med 5G forsterker mobilsignalet og gir dermed bedre tale- og mottaks kvalitet.</p> <p>To mobiltelefoner kan kobles til samtidig. Mobiltelefonen som ble koblet til først, vises i MMI med kontaktdata. Begge mobiltelefonene kan brukes til håndfrifunksjonen. Avhengig av smarttelefonmodell kan du også bruke Bluetooth til å lese e-post og SMS i MMI.</p> <p>Utstyret omfatter:</p> <ul style="list-style-type: none"> ▶ universelt Bluetooth-grensesnitt ▶ brukervennlig, integrert håndfrianlegg ▶ oppbevaringsplass for telefon foran, 171 x 88 mm ▶ påminnelse signal når du glemmer å ta med telefonen ▶ visning av ladenivå på MMI touch-displayet ▶ lading med opptil 15 watt med USB-porten eller trådløst (Qi-standard) inklusive aktiv kjøling av oppbevaringsplassen ▶ støtter Apple Fast Charging og Samsung Fast Charging ▶ antenne som kobler mobiltelefonen til bilens utvendige antenne og gir bedre mottaks kvalitet ▶ LTE-signalforsterker med 5G som gir konstant overføring mellom den utvendige antennen og oppbevaringsplassen for mobiltelefon <p>Avhengig av tilgjengelighet i det enkelte landet. Informasjon om kompatible mobiltelefoner får du hos din Audi-forhandler.</p>	9ZE	3.840,-	4.800,-	●	●	●	●

Assistentensysteme



Assistentsystemer

		Art. nr.	Pris eks. MVA	Pris inkl. MVA	A6 e-tron performance	A6 e-tron performance Tech Plus	S6 e-tron	S6 e-tron Tech Pro
<p>Kamerabasert trafikkskiltgjenkjenning</p> <p>Stedsrelatert informasjon og automatisk visning av trafikkskilt i Audi virtual cockpit plus, blant annet forbikjøringsforbud og fartsgrenser inkl. hastighetsbegrensninger for bestemte tider av døgnet eller bestemte situasjoner.</p> <p>Kamerabasert trafikkskiltgjenkjenning omfatter:</p> <ul style="list-style-type: none"> ▶ registrering og visning av forbikjøringsforbud og fartsgrenser, inkludert midlertidige fartsgrenser ▶ registrering av start og slutt på motorveier, riksveier, tettsteder og områder med trafikkdempende tiltak, inkludert gjeldende fartsgrenser¹ ▶ situasjonsavhengig visning og vurdering av våt veibane, hastighetsbegrensninger for bestemte tider av døgnet og kjøring med tilhenger² <p>Den kamerabaserte trafikkskiltgjenkjenningen er et rent informasjonssystem.</p> <p>NB: Systemene har sine begrensninger, og de er bare ment å være til hjelp for føreren. Det er alltid føreren som har det fulle ansvaret for bilkjøringen. Systemet er et rent informasjonssystem.</p> <p>¹ Funksjonene kan variere avhengig av land og bilens utstyr. ² Bare i kombinasjon med fabrikkmontert tilhengerfeste.</p>	QR9				<input type="radio"/>	<input type="radio"/>	<input type="radio"/>	<input type="radio"/>
<p>Trafikkskiltbasert hastighetsbegrensner</p> <p>Når den trafikkskiltbaserte hastighetsbegrensneren er aktivert, kan du regulere hastigheten på vanlig måte med gasspedalen. Hastigheten er imidlertid begrenset til den automatisk innstilte hastigheten som systemet har registrert.</p> <p>Den innstilte hastigheten er basert på fartsgrenser fra lagrede kartdata og den kamerabaserte trafikkskiltgjenkjenningen¹. Systemet viser den registrerte fartsgrensen og – hvis tilgjengelig – den kommende fartsgrensen.</p> <p>Du kan endre den automatisk innstilte hastigheten manuelt og hindre at systemet overtar kommende fartsgrenser. Systemet betjenes med en egen bryter på rattstammen. Du kan deaktivere eller overstyre hastighetsbegrensneren midlertidig ved å bruke kick-down.</p> <p>Bare i kombinasjon med kamerabasert trafikkskiltgjenkjenning.</p> <p>NB: Systemene har sine begrensninger, og de er bare ment å være til hjelp for føreren. Det er alltid føreren som har det fulle ansvaret for bilkjøringen. Systemet er et rent informasjonssystem.</p> <p>¹ Ekstraustyr som leveres mot pristillegg.</p>	LT2				<input type="radio"/>	<input type="radio"/>	<input type="radio"/>	<input type="radio"/>
<p>Adaptiv cruise control</p> <p>Adaptiv cruise control holder den innstilte hastigheten og avstanden til kjøretøyet foran mest mulig konstant.</p> <p>Når systemet registrerer et kjøretøy foran, kan det bremse eller akselerere bilen (innenfor systemets begrensninger). Ved kjøring med hyppige stopp og igangkjøringer og ved kjøring bremser systemet bilen helt ned, og kjører den automatisk i gang igjen.</p> <p>NB: Systemene har sine begrensninger, og de er bare ment å være til hjelp for føreren. Det er alltid føreren som har det fulle ansvaret for bilkjøringen. Funksjonene kan variere avhengig av land og bilens utstyr.</p>	8T3				<input type="radio"/>	<input type="radio"/>	<input type="radio"/>	<input type="radio"/>

● = Ekstraustyr ○ = Standardutstyr ○ = Standard-/ekstraustyr modellavhengig - = Leveres ikke / oppgradert i utstyrsversjon

Assistentsystemer

		Art. nr.	Pris eks. MVA	Pris inkl. MVA	A6 e-tron performance	A6 e-tron performance Tech Plus	S6 e-tron	S6 e-tron Tech Pro
Adaptiv kjøreassistent plus	<p>Adaptiv kjøreassistent plus hjelper deg ved akselerasjon og bremsing og med å holde jevn hastighet, holde innstilt avstand til kjøretøyet foran og holde bilen i kjørefeltet. Det kan bidra til økt kjørekomfort, spesielt på lange turer.</p> <p>Systemet overvåker området rundt bilen kontinuerlig ved hjelp av radarsensoren foran på bilen, frontkameraet og ultralyd-sensorene. I noen regioner brukes i tillegg kartdata med høy oppløsning og anonymiserte trafikkdata fra andre kjøretøyer.</p> <p>Systemet griper inn i styringen for å bidra til å holde bilen i midten av kjørefeltet. Systemet tilpasser bilens hastighet i svinger, veikryss og rundkjøringer og når du kjører inn på og av fra motorveier. Det regulerer også avstanden til kjøretøyer som kjører foran deg, og kjøretøyer som kjører inn foran deg. Systemet reduserer hastigheten ved stoppskilt, slik at du kan vurdere situasjonen på en trygg måte. Etter at bilen har stått stille i kø, kjører den i gang igjen automatisk, eller du må kjøre i gang selv hvis bilen har stått i ro i en lengre periode¹. Takket være de mange parameterne som tas med i beregningen, bidrar adaptiv kjøreassistent plus til at kjøring blir så komfortabel som mulig, også i tett trafikk.</p> <p>NB: Systemene har sine begrensninger, og de er bare ment å være til hjelp for føreren. Det er alltid føreren som har det fulle ansvaret for bilkjøringen. Funksjonene kan variere avhengig av land og bilens utstyr.</p> <p>¹ Den adaptive kjøreassistenten kan gjenoppta kjøringen innen 60 sekunder såfremt du holder hendene på rattet. Holder du ikke hendene på rattet, er tiden 30 sekunder. Deretter må du selv gjenoppta kjøringen.</p>	GJ6	Uten tillegg i pris		-	○	-	○
Kjørefeltvarsling	<p>Bidrar til å unngå at bilen forlater kjørefeltet utilsiktet (innenfor systemets begrensninger).</p> <p>Når kjørefeltvarslingen er aktivert, griper systemet inn i styringen for å hindre deg i å krysse en registrert kjørefeltlinje hvis blinklyset ikke er slått på. Du kan stille inn at rattet skal vibrere i tillegg. Systemet griper inn fra ca. 65 km/t.</p> <p>I kombinasjon med feltskiftevarslingen tar systemet også hensyn til kjøretøyer som kjører forbi deg. Systemet hindrer bilen i å forlate kjørefeltet så lenge det er et kjøretøy i kjørefeltet ved siden av, selv om du har slått på blinklyset.</p> <p>Systemet aktiveres når bilen startes. Det kan også slås på og av manuelt på MMI touch-displayet.</p> <p>NB: Systemene har sine begrensninger, og de er bare ment å være til hjelp for føreren. Det er alltid føreren som har det fulle ansvaret for bilkjøringen. Avhengig av tilgjengelighet i det enkelte landet.</p>	6I3			○	○	○	○

Assistentsystemer

		Art. nr.	Pris eks. MVA	Pris inkl. MVA	A6 e-tron performance	A6 e-tron performance Tech Plus	S6 e-tron	S6 e-tron Tech Pro
<p>Kjørefeltvarsling med nødstoppassistent</p> <p>Kjørefeltvarslingen bidrar til å unngå at bilen forlater kjørefeltet utilsiktet (innenfor systemets begrensninger). Ved behov kan nødstoppassistenten bremse bilen helt ned (innenfor systemets begrensninger).</p> <p>Når kjørefeltvarslingen er aktivert, griper systemet inn i styringen for å hindre deg i å krysse en registrert kjørefeltlinje hvis blinklyset ikke er slått på. Du kan stille inn at rattet skal vibrere i tillegg. Systemet griper inn fra ca. 65 km/t.</p> <p>I kombinasjon med feltskiftevarslingen¹ hindrer systemet bilen i å forlate kjørefeltet så lenge det er et kjøretøy i kjørefeltet ved siden av, selv om du har slått på blinklyset.</p> <p>Systemet aktiveres når bilen startes. Det kan også slås på og av manuelt på MMI touch-displayet.</p> <p>Nødstoppassistenten registrerer at du ikke lenger styrer bilen aktivt (innenfor systemets begrensninger). Du varsles visuelt, akustisk og haptisk. Hvis du ikke reagerer, overtar systemet styringen av bilen og bremser den til den står i ro i eget kjørefelt. Systemet aktiverer beskyttelsestiltak, blant annet stramming av sikkerhetsbeltene og lukking av vinduene, og forbereder bilen på berging av personene i bilen. Hvis tilgjengelig utløses et automatisk nødalarm.²</p> <p>Bare i kombinasjon med assistentpakken Beskyttelses- og varselsystemer plus.</p> <p>NB: Systemene har sine begrensninger, og de er bare ment å være til hjelp for føreren. Det er alltid føreren som har det fulle ansvaret for bilkjøringen. Avhengig av tilgjengelighet i det enkelte landet.</p> <p>¹ Bare i kombinasjon med assistentpakken Beskyttelses- og varselsystemer plus.</p> <p>² Juridisk informasjon for Audi connect nødalarm og service med Audi connect Remote & Control (IW3)</p>	615			-	-	-	●	
<p>Feltskiftevarsling, utstigningsvarsling, assistent for kryssende trafikk bak og avkjøringsassistent bak</p> <p>Systemet hjelper deg å overvåke blindsonen og trafikken bak bilen. Det varsler deg også ved fare for kollisjon når du går ut av bilen, rygger ut av parkeringsluker og svinger av veien.</p> <p>Utstyret omfatter:</p> <ul style="list-style-type: none"> ▶ feltskiftevarsling ▶ utstigningsvarsling ▶ assistent for kryssende trafikk bak ▶ avkjøringsassistent bak <p>Systemet gir bedre oversikt ved skifte av kjørefelt. Det bruker radarsensorer til å overvåke trafikken bak og på sidene av bilen. Det varsler om kjøretøyer som nærmer seg eller følger strømmen i registreringsområdet. Hvis det oppstår en kritisk situasjon når du er i ferd med å skifte kjørefelt, varsler systemet med indikatorer i sidespeilet på den aktuelle siden og med en visning i Audi virtual cockpit plus. Fortsetter du feltskiftet og det er fare for kollisjon, varsles du på nytt visuelt og med lydsignaler.</p>	79H			-	-	-	●	

Assistentsystemer

		Art. nr.	Pris eks. MVA	Pris inkl. MVA	A6 e-tron performance	A6 e-tron performance Tech Plus	S6 e-tron	S6 e-tron Tech Pro
<p>Feltskiftevarsling, utstigningsvarsling, assistent for kryssende trafikk bak og avkjøringsassistent bak (fortsettelse)</p>	<p>God sikt bakover når du går ut av bilen. Utstigningsvarslingen varsler om fare for kollisjon med registrert trafikk som nærmer seg bakfra når dørene åpnes mens bilen står i ro. Systemet bruker radarsensorer til å overvåke området bak og på sidene av bilen. Det registrerer objekter som nærmer seg bakfra, for eksempel biler eller syklist. Hvis noen trekker i dør-åpneren når det nærmer seg en trafikant som vurderes som kritisk, lyser varselisten i døren og LED-indikatoren på sidespeilet. Samtidig forsinkes åpningen av døren en liten stund, og det høres et lydsignal.</p> <p>Registrerer kryssende trafikk. Assistenten for kryssende trafikk bak kan varsle om fare for kollisjon med kryssende trafikk som nærmer seg når du rygger. Systemet bruker radarsensorer til å overvåke området bak og på sidene av bilen når du rygger ut bilen. Det registrerer objekter som nærmer seg, for eksempel biler eller syklist. Systemet varsler deg visuelt (parkeringsvisning) på MMI touch-displayet og kan varsle med et lydsignal og et rykk med bremsene hvis det registrerer spesielt kritiske situasjoner under rygging.</p> <p>Avkjøringsassistenten bak overvåker blindsonen og trafikken i de nærmeste kjørefeltene bak bilen og er til hjelp når du skal svinge av veien. Når systemet registrerer et objekt som nærmer seg og kan utgjøre en fare, lyser indikatoren på sidespeilet på den aktuelle siden. Når du setter på blinklyset, blinker indikatoren på sidespeilet på den aktuelle siden for å informere deg om objekter som kan utgjøre en fare. Ved fare for kollisjon høres en varsellyd, og du kan også merke et rykk i bremsene.</p> <p>Bare i kombinasjon med assistentpakken Beskyttelses- og varselsystemer plus. NB: Systemene har sine begrensninger, og de er bare ment å være til hjelp for føreren. Det er alltid føreren som har det fulle ansvaret for bilkjøringen.</p>							
<p>Unnmanøvreringsassistent og avkjøringsassistent foran</p>	<p>Unnmanøvreringsassistenten og avkjøringsassistenten foran inngår i den aktive frontassistenten.</p> <p>Unnmanøvreringsassistenten hjelper deg med kritiske unnmanøvrer når det er fare for kollisjon. Hvis du aktivt styrer unna en hindring etter akutt varsling, hjelper unnmanøvreringsassistenten til med bremsing av hjulene og et lite styremoment ved korrigering av rattutslaget. Unnmanøvreringsassistenten er tilgjengelig fra ca. 30 til ca. 150 km/t og forutsetter at du styrer aktivt under hele manøveren.</p> <p>Når du kjører i gang eller kjører sakte i inntil 25 km/t, kan avkjøringsassistenten foran utføre bremseinngrep for å forhindre at du kolliderer med et møtende kjøretøy når du svinger av veien. Når du setter på blinklyset, overvåker avkjøringsassistenten motgående kjørefelt. En melding i Audi virtual cockpit plus informerer om at systemet griper inn.</p> <p>NB: Systemene har sine begrensninger, og de er bare ment å være til hjelp for føreren. Det er alltid føreren som har det fulle ansvaret for bilkjøringen. ¹ Det er vanskeligere å se informasjonen på head-up-displayet når du har på deg polariserte solbriller. ² Ekstraustyr som leveres mot pristillegg.</p>	4G3			○	○	○	○

Assistentsystemer

		Art. nr.	Pris eks. MVA	Pris inkl. MVA	A6 e-tron performance	A6 e-tron performance Tech Plus	S6 e-tron	S6 e-tron Tech Pro
Assistent for kryssende trafikk foran	<p>Assistenten for kryssende trafikk foran inngår i den aktive frontassistenten og overvåker området foran og på sidene av bilen i kryss og utkjørsler. Det skjer ved hjelp av radarsensorene foran på bilen. Systemet registrerer objekter som nærmer seg, for eksempel biler (innenfor systemets begrensninger). Systemet fungerer i inntil 65 km/t. I situasjoner som registreres som kritiske, aktiveres varsling i flere trinn. Først varsles du visuelt og akustisk. Hvis du ikke reagerer på dette, utløses et bremse-inngrep. Varslingen vises i Audi virtual cockpit plus. Når parkeringshjelpen er aktivert, vises varslingen også på MMI touch-displayet. På biler med AR-head-up-display¹, ² vises varsling av kritiske situasjoner også der.</p> <p>Bare i kombinasjon med assistentpakken Beskyttelses- og varselsystemer plus. NB: Systemene har sine begrensninger, og de er bare ment å være til hjelp for føreren. Det er alltid føreren som har det fulle ansvaret for bilkjøringen. ¹ Det er vanskeligere å se informasjonen på head-up-displayet når du har på deg polariserte solbriller. ² Ekstraustyr som leveres mot pristillegg.</p>	JX1			<input type="radio"/>	<input type="radio"/>	<input type="radio"/>	<input type="radio"/>
Oppmerksomhets- og tretthetsvarsling	<p>Systemet varsler deg visuelt og/eller akustisk hvis det registrerer at du er uoppmerksom, f.eks. på grunn av at du er distraisert eller trett. Systemet bruker sensorer til å registrere f.eks. hvordan du kjører og styrer bilen (innenfor systemets begrensninger) og beregne tretthetsnivået ditt. Basert på dette varsler systemet deg i ulike trinn med et popup-vindu med pauseanbefaling i Audi virtual cockpit plus og med lyd.</p> <p>NB: Systemene har sine begrensninger, og de er bare ment å være til hjelp for føreren. Det er alltid føreren som har det fulle ansvaret for bilkjøringen. Systemet er et rent informasjonssystem.</p>	EM2			<input type="radio"/>	<input type="radio"/>	<input type="radio"/>	<input type="radio"/>
Nødbremseassistent foran	<p>Nødbremseassistenten foran inngår i den aktive frontassistenten og overvåker området foran bilen. Avhengig av situasjon og hastighet kan den varsle deg når det er fare for kollisjon og starte bremsing av bilen. Fotgjengere og syklistene kan registreres i opptil ca. 85 km/t, og kjøretøyer kan registreres opptil topphastigheten. Hvis systemet registrerer at det er fare for kollisjon, varsler det i flere trinn ved hjelp av visuelle, akustiske og haptiske signaler. Systemet kan starte bremsekraftforsterking eller full nedbremsing som bidrar til å redusere hastigheten og om mulig unngå kollisjon. Bare i kombinasjon med assistentpakken Beskyttelses- og varselsystemer plus.</p> <p>NB: Systemene har sine begrensninger, og de er bare ment å være til hjelp for føreren. Det er alltid føreren som har det fulle ansvaret for bilkjøringen. ¹ Det er vanskeligere å se informasjonen på head-up-displayet når du har på deg polariserte solbriller. ² Ekstraustyr som leveres mot pristillegg.</p>	8J5			<input type="radio"/>	<input type="radio"/>	<input type="radio"/>	<input type="radio"/>
Audi hold assist	<p>Audi hold assist hindrer i ubegrenset tid at bilen ruller når den står i en vanlig bakke. Etter at du har aktivert funksjonen, holder bremsene bilen i ro inntil du trår inn gasspedalen for å kjøre av gårde.</p> <p>NB: Systemene har sine begrensninger, og de er bare ment å være til hjelp for føreren. Det er alltid føreren som har det fulle ansvaret for bilkjøringen.</p>	UH2			<input type="radio"/>	<input type="radio"/>	<input type="radio"/>	<input type="radio"/>

Assistentsystemer

		Art. nr.	Pris eks. MVA	Pris inkl. MVA	A6 e-tron performance	A6 e-tron performance Tech Plus	S6 e-tron	S6 e-tron Tech Pro
360 omgivelseskamera	<p>360 omgivelseskamera viser området rundt bilen ved hjelp av fire kameraer. Det gjør det enklere å parkere og manøvrere bilen.</p> <p>Følgende visninger kan vises på MMI touch-displayet:</p> <ul style="list-style-type: none"> ▶ områdevisning med virtuelt fugleperspektiv som gir god oversikt over hele parkeringssituasjonen og gjør det enklere å manøvrere bilen nøyaktig på plass ▶ panoramavisning foran og bak som gjør det enklere å kjøre ut av trange parkeringsluker eller innkjørsler ▶ visning av hjulene foran og bak som gir bedre sikt når du nærmer deg kantstein <p>NB: Systemene har sine begrensninger, og de er bare ment å være til hjelp for føreren. Det er alltid føreren som har det fulle ansvaret for bilkjøringen.</p>	KA4			<input type="radio"/>	<input type="radio"/>	<input type="radio"/>	<input type="radio"/>
Parkeringshjelp plus med avstandsvisning	<p>Parkeringshjelp foran, på sidene og bak hjelper deg å manøvrere bilen inn i og ut av parkeringsluker ved hjelp av visuelle varslere og lydsignaler. Systemet bruker data fra tolv ultralydsensorer som er integrert i støtfangerne.</p> <p>Systemet tar hensyn til rattutslag og kjøretretning og beregner avstanden til registrerte objekter. Informasjonen vises på MMI touch-displayet. Ved virtuell visning av kjørefelt vises dessuten styrelinjer på siden. Linjene beregnes ut fra rattutslaget.</p> <p>Du aktiverer funksjonen ved å legge inn revers eller trykke på en tast i midtkonsollen. Du kan også stille inn at funksjonen skal aktiveres automatisk når bilen nærmer seg en registrert hindring i under 10 km/t.</p> <p>NB: Systemene har sine begrensninger, og de er bare ment å være til hjelp for føreren. Det er alltid føreren som har det fulle ansvaret for bilkjøringen.</p>	9X0			<input type="radio"/>	<input type="radio"/>	<input type="radio"/>	<input type="radio"/>
Parkeringsassistent plus	<p>Systemet hjelper deg å kjøre presist inn i og ut av parkeringsluker.</p> <p>Innenfor systemets begrensninger tar assistentsystemet seg av styring, akselerasjon og bremsing av bilen, mens du overvåker hele parkeringsprosessen. Assistenten slår også av motoren når parkeringen er ferdig. Du aktiverer parkeringsassistent plus på MMI touch-displayet.</p> <p>Parkeringsassistenten bremses automatisk hvis systemet oppdager hindringer (innenfor systemets begrensninger). Systemet hjelper deg å kjøre forover eller rygge inn mellom biler i tverrgående og langsgående parkeringsluker og også å kjøre ut av tverrgående og langsgående parkeringsluker.</p> <p>NB: Systemene har sine begrensninger, og de er bare ment å være til hjelp for føreren. Det er alltid føreren som har det fulle ansvaret for bilkjøringen. Avhengig av tilgjengelighet i det enkelte landet.</p>	FT1			<input type="radio"/>	<input type="radio"/>	<input type="radio"/>	<input type="radio"/>

Understell og bremseser

		Art. nr.	Pris eks. MVA	Pris inkl. MVA	A6 e-tron performance	A6 e-tron performance Tech Plus	S6 e-tron	S6 e-tron Tech Pro
Dynamisk understell	<p>Dynamisk understell er standard og byr på høy kjørekomfort og god kjøredynamikk, samtidig som det understreker bilens sportslige utseende.</p> <p>Standardunderstellet omfatter:</p> <ul style="list-style-type: none"> ▶ støtdempere og spiralfjærer på forstillingen og bakakselen ▶ lett MultiLink-forstilling, stabilisator, travers foran skrudd fast til karosseriet ▶ lett MultiLink-bakaksel med uavhengig hjuloppheng, stabilisator, travers bak med elastisk feste 	1BA			○	○	-	-
Adaptiv luftfjæring S-modell	<p>Den adaptive S-luftfjæringen er en elektronisk regulert luftfjæring med trinnløst adaptivt dempersystem på alle fire hjul. Bilnivå og demping reguleres automatisk.</p> <p>Dette gir Audi SQ6 e-tron en mer smidig og sportslig kjøreopplevelse som passer til bilens karakter. I Audi drive select kan du stille inn ulike moduser</p> <p>Systemet omfatter:</p> <ul style="list-style-type: none"> ▶ lett MultiLink-forstilling med regulerte støtdempere og luftfjæring, stabilisator, travers foran skrudd fast til karosseriet ▶ lett MultiLink-bakaksel med uavhengig hjuloppheng, regulerte støtdempere og luftfjæring, stabilisator, travers bak med elastisk feste <p>I Audi drive select kan du stille inn ulike moduser som endrer bakkeklaringen når bilen står i ro:</p> <ul style="list-style-type: none"> ▶ hevet modus: + 20 mm ▶ balanced/comfort: +/- 0 mm ▶ dynamic/efficiency: - 10 mm <p>Avhengig av bilens hastighet og hvilken modus du har valgt i Audi drive select, senkes bilen med inntil 20 mm.</p>	2MB			-	-	○	○
quattro	<p>Utstyrt med helvariabel quattro firehjulsdrift. Det elektriske drivsystemet gjør at drivkreftene kan fordeles på de enkelte hjulene raskt og effektivt.</p> <p>quattro firehjulsdrift gir fremfor alt fordeler når det gjelder:</p> <ul style="list-style-type: none"> ▶ Kjøredynamikk: Imponerende akselerasjon og full kraft fra start gir særdeles sportslige kjøreegenskaper ▶ Veigrep: Bilen har bedre veigrep, særlig på varierende underlag, blant annet takket være den svært raske reaksjonen til antispinnreguleringen ▶ Sikkerhet: Bilen har økt kjøre- og retningsstabilitet ▶ Effektivitet: Behovstilpasset styring av drivmomentet og bedre regenerering som utnytter potensiell friksjon på begge aksler, gir økt virkningsgrad 	1X1			-	-	○	○

● = Ekstraustyr ○ = Standardutstyr ● = Standard-/ekstraustyr modellavhengig - = Leveres ikke / oppgradert i utstyrsversjon

Understell og bremseser

		Art. nr.	Pris eks. MVA	Pris inkl. MVA	A6 e-tron performance	A6 e-tron performance Tech Plus	S6 e-tron	S6 e-tron Tech Pro
Audi drive select	<p>Velg om du vil ha mer dynamikk, mer komfort eller en egen kombinasjon av de to.</p> <p>Bilens kjøreegenskaper kan endres ved hjelp av ulike standardmoduser:</p> <ul style="list-style-type: none"> ▶ balanced/individual ▶ efficiency ▶ comfort ▶ dynamic <p>I MMI kan du også velge modusen efficiency plus (forutsatt at tilsvarende standardmodus er valgt).</p> <p>Valgt modus tilpasser blant annet følgende systemer og utstyr:</p> <ul style="list-style-type: none"> ▶ servostyring ▶ drivlinjekarakteristikk ▶ kjøredynamikkregulering ▶ firehjulsdrift (for quattro) ▶ adaptiv luftfjæring¹ ▶ regenerering ▶ sportslig e-tron-lyd¹ ▶ annet standardutstyr og ekstrautstyr som leveres mot pristillegg <p>I efficiency-modus har for eksempel drivlinje, klimaregulering, regenerering og adaptiv kjøreassistent plus¹ en forbruksoptimert grunninnstilling. I efficiency plus-modus er alle bilens systemer konfigurert slik at de gir lengst mulig rekkevidde.</p> <p>balanced-modus aktiveres automatisk hver gang du starter bilen. Du kan endre og lagre innstillingene til alle systemer som ikke er forbruksrelevante. Navnet på modusen endres da til individual.</p> <p>¹ Ekstrautstyr som leveres mot pristillegg.</p>	2H9			<input type="radio"/>	<input type="radio"/>	<input type="radio"/>	<input type="radio"/>

Understell og bremseser

	Art. nr.	Pris eks. MVA	Pris inkl. MVA	A6 e-tron performance	A6 e-tron performance Tech Plus	S6 e-tron	S6 e-tron Tech Pro
<p>Røde bremsekalipere</p>  <p>Røde bremsekalipere foran og bak gir bremseanlegget et sportslig preg.</p>	PC2	4.490,-	5.620,-	●	●	●	●
<p>e-sound sport</p> <p>Den sportslige e-tron-lyden gjenspeiler de sportslige egenskapene til Audi A6 e-tron.</p> <p>Den digitale lyden endres avhengig av bilens hastighet og høres fra en utvendig høyttaler foran og bak på bilen.</p> <p>I Audi drive select kan du tilpasse den sportslige e-tron-lyden ved hjelp av forhåndsdefinerte kjøremoduser.</p> <p>I efficiency- og komfort-modus er e-tron-lyden diskret og nesten lydløs. Den bakre høyttaleren slås kun på når du rygger.</p> <p>I balanced-modus er lyden balansert, mens den i dynamic-modus er mer sportslig.</p> <p>Det lovpålagte varslingsystemet med lyd er alltid aktivert. Det betyr at bilen alltid kan høres, også når den kjører i lav hastighet. Dette øker trafikksikkerheten.</p>	GM3	Uten tillegg i pris		-	-	○	○

Teknikk/sikkerhet

		Art. nr.	Pris eks. MVA	Pris inkl. MVA	A6 e-tron performance	A6 e-tron performance Tech Plus	S6 e-tron	S6 e-tron Tech Pro
Ombordlader på opptil 11 kW (AC)	<p>Bilen kan som standard lades med vekselstrøm (AC) på opptil 11 kW. Den integrerte ombordladeren i bilen har en AC-ladeeffekt som er begrenset til 11 kW. Under lading konverterer AC/DC-omformeren vekselstrøm (AC) til likestrøm (DC) for å lade høyenergibatteriet.</p> <p>For lading av høyenergibatteriet med vekselstrøm anbefaler Audi å lade med industrikontakt, ladestasjon eller vegglander. Dette er mye mer effektivt og vesentlig raskere enn lading med husholdningskontakt. Har du med e-tron ladesystem kompakt mulighet til å lade bilen med industrikontakt (vekselstrøm, AC) eller en offentlig AC- eller DC-ladestasjon, bør du foretrekke dette fremfor lading med vanlig husholdningskontakt.</p> <p>Ladeeffekten avhenger av hvilket støpsel som brukes, spenningen i strømmettet, antall faser i strømmettet og boliginstallasjonen. Den kan i enkelte tilfeller være noe mindre enn oppgitt.</p>	KB3			<input type="radio"/>	<input type="radio"/>	<input type="radio"/>	<input type="radio"/>
Ladeluke på begge sider av bilen bak med elektrisk åpning og lukking	<p>På passasjersiden bak har A6 e-tron ladeport med mulighet for AC-lading og DC-lading. På førersiden bak har bilen også en ekstra ladeport med mulighet for AC-lading. Den ekstra AC-ladeporten passer også godt for hjemmelading i egen garasje eller utenfor huset når strømtilførselen er på passasjersiden. Den gir samme ladeeffekt som AC-ladeporten på førersiden.</p> <p>Begge AC-ladeportene kan ikke brukes samtidig. Ladelukene har et låsesystem som forhindrer at de kan brukes samtidig.</p>	JS1/2W9			<input type="radio"/>	<input type="radio"/>	<input type="radio"/>	<input type="radio"/>
Ladeeffekt på opptil 270 kW (DC)	<p>Hurtigladestasjoner har en ladeeffekt på opptil 270 kW (DC) for høyenergibatterier.</p> <p>Batteriets ladetid, den maksimale ladeeffekten til en hurtigladestasjon og rekkevidden er beregnet etter DIN 70080 og kan påvirkes av flere faktorer, blant annet omgivelses- og batteritemperatur, hvilket støpsel som brukes, om kupeen er blitt temperert på forhånd eller ikke (f.eks. fjernstyrt klimaregulering), tilgjengelig effekt fra ladestasjonen, ladenivå og batteriets alder. Ladeeffekten synker etter hvert som ladenivået øker. Ladetapet er tatt med i beregningen.</p>	LH3			<input type="radio"/>	<input type="radio"/>	<input type="radio"/>	<input type="radio"/>
Modus-3-ladekabel for offentlige ladestasjoner (22 kW, AC)	Ladekabel for lading på offentlige AC-ladestasjoner (type 2). Kabelen (6 m) kobles mellom ladestasjonen og AC-ladeporten på bilen og muliggjør en ladeeffekt på inntil 22 kW. Det kan overføres en strømstyrke på inntil 32 A per fase.	76H			<input type="radio"/>	<input type="radio"/>	<input type="radio"/>	<input type="radio"/>
Kollisjonsputer foran, kollisjonspute som kan deaktiveres på passasjersiden foran	Kollisjonsputen på passasjersiden foran aktiveres og deaktiveres automatisk.	4UI			<input type="radio"/>	<input type="radio"/>	<input type="radio"/>	<input type="radio"/>

Teknikk/sikkerhet

		Art. nr.	Pris eks. MVA	Pris inkl. MVA	A6 e-tron performance	A6 e-tron performance Tech Plus	S6 e-tron	S6 e-tron Tech Pro
Sidekollisjonsputer foran, med hodekollisjonsputesystem og midtkollisjonspute foran	<p>I tillegg til sidekollisjonsputene foran og hodekollisjonsputene har bilen en midtkollisjonspute foran.</p> <p>Denne kollisjonsputen beskytter personene i forsetene ved en sidekollisjon (innenfor systemets begrensninger). Midtkollisjonsputen folder seg ut mellom forsetene. Dette reduserer kollisjonskraften og risikoen for skader hvis personene i forsetene støter mot hverandre som følge av en sidekollisjon. Er føreren alene foran i bilen, reduseres kraften i sammenstøtet med passasjeret.</p>	6C2			●	○	●	○
Sidekollisjonsputer foran og bak, med hodekollisjonsputesystem og midtkollisjonspute foran	<p>I tillegg til sidekollisjonsputene foran og bak og hodekollisjonsputene har bilen en midtkollisjonspute foran.</p> <p>Denne kollisjonsputen beskytter personene i forsetene ved en sidekollisjon (innenfor systemets begrensninger). Midtkollisjonsputen folder seg ut mellom forsetene. Dette reduserer kollisjonskraften og risikoen for skader hvis personene i forsetene støter mot hverandre som følge av en sidekollisjon. Er føreren alene foran i bilen, reduseres kraften i sammenstøtet med passasjeret.</p>	6C4			●	○	●	○
Proaktiv passasjerbeskyttelse foran, på sidene og bak	<p>Den proaktive passasjerbeskyttelsen bruker data fra sensorsystemene foran, på sidene og bak på bilen for å beregne faren for kollisjon med et annet kjøretøy.</p> <p>Systemet aktiverer forebyggende beskyttelsestiltak ved fare for kollisjon, i kritiske kjøresituasjoner, f.eks. hvis du nød- bremses eller bremses på grunn av fare, og i kjøredynamiske grensesituasjoner. Dette omfatter:</p> <ul style="list-style-type: none"> ▶ sikkerhetsbeltene foran strammes ▶ vinduene lukkes ▶ nødsignalanlegget aktiveres ▶ nødblinking aktiveres med høy frekvens for å varsle andre trafikanter <p>Bare i kombinasjon med assistentpakken Beskyttelses- og varselsystemer plus. NB: Systemene har sine begrensninger, og de er bare ment å være til hjelp for føreren. Det er alltid føreren som har det fulle ansvaret for bilkjøringen.</p>	7W7			●	○	●	○
Baksetevarsling	<p>Etter at kjøreturen er avsluttet, viser MMI og ev. Audi virtual cockpit¹ en advarsel hvis det er personer, spesielt barn, i baksetet. Dette skal redusere faren for at noen blir etterlatt i bilen.</p> <p>¹ Meldingen i Audi virtual cockpit vises hvis en av bakkdørene ble åpnet før kjøreturen startet.</p>	5P1			○	-	○	-

Teknikk/sikkerhet

		Art. nr.	Pris eks. MVA	Pris inkl. MVA	A6 e-tron performance	A6 e-tron performance Tech Plus	S6 e-tron	S6 e-tron Tech Pro
Registrering av passasjerer i baksetet	<p>En radarsensor i taket bak registrerer personer som er igjen i baksetet etter at du har gått ut av bilen og lukket dørene. Systemet varsler deg dersom det registrerer personer, spesielt barn. Dette skal redusere faren for at noen blir etterlatt i bilen.</p> <p>Det første varslet vises i Audi virtual cockpit og MMI rett før du går ut av bilen.</p> <p>Etter at du har gått ut av bilen og lukket og låst dørene, kontrollerer systemet på nytt om det er personer i baksetet. Registrerer systemet personer, varsler det i to trinn:</p> <ul style="list-style-type: none"> ▶ varsling med tuting og blinking etter en kort stund ▶ etter ca. 2 minutter gjentas blinkingen og tutingen jevnlig med økt intensitet for å varsle andre i nærheten <p>Varslingen kan deaktiveres frem til neste gang du starter bilen.</p> <p>NB: Systemene har sine begrensninger, og de er bare ment å være til hjelp for føreren. Det er alltid føreren som har det fulle ansvaret for bilkjøringen. Før du låser bilen, må du forsikre deg om at ingen personer eller dyr er igjen i bilen.</p>	5P2			●	○	●	○

Audi connect

Audi connect navigasjon og infotainment pakke plus IT3 lisens 3 år¹

Audi connect kobler kjøretøyet ditt til internett og gir dermed sanntidsinformasjon og tilgang til nyttige online-funksjoner.

La innovative tjenester gjøre hverdagen din enklere og hjelpe deg med tur- og reiseplanlegging.

En variert tjenesteportefølje kan bistå deg i komplekse kjøresituasjoner og forbedre bekvemmelighet og sikkerhet.

Audi assistent¹ gjør interaksjonen med kjøretøyet enklere gjennom talekontroll for en rekke kjøretøy- og infotainment-funksjoner. I forbindelse med Audi connect gir assistenten også tilgang til et bredt spekter av online-innhold, som det siste været eller mulige navigasjonsdestinasjoner². Ved å aktivere "proaktive forslag og rutiner" blir Audi assistent¹ kjent med den innloggede personen for å gjøre bruken av kjøretøyet enda enklere og mer praktisk.

Audi connect navigasjon og infotainment inkluderer følgende tjenester:

- ▶ Audi assistent¹
- ▶ kartoppdatering online
- ▶ e-tron ruteplanlegger³
- ▶ navigasjon med Google™⁴ satellittkart
- ▶ online søk etter destinasjoner
- ▶ online trafikkinformasjon pluss
- ▶ online interessepunkter
- ▶ gateparkering⁵
- ▶ farevarsler
- ▶ detaljert 3D byvisning
- ▶ brukerprofiler⁶
- ▶ tilgang til temaer
- ▶ trafikklys-informasjon⁷

Tjenestene leveres via et SIM-kort som er permanent installert i kjøretøyet. Datatilkoblingskostnader for 3 GB pr mnd. for 3 år er inkludert i prisen på tjenestene.

Etter 3 år må Audi connect-tjenestene forlenges mot en ekstra kostnad. Funksjoner kan være underlagt lands- og spesifikke begrensninger. Audi connect navigasjon og infotainment kan bare brukes i full utstrekning i forbindelse med et aktivert MMI-navigasjonssystem.

Juridisk merknad om Audi connect navigasjon og infotainment (IT3)

Vær oppmerksom på: Funksjonene fungerer kun innenfor systembegrensningene og er delvis avhengige av tilgjengeligheten av tredjepartstjenester. AUDI AG påtar seg intet ansvar med hensyn til riktigheten av disse dataene.

Bruk av tjenestene støttet av Audi connect er bare mulig i forbindelse med et navigasjonssystem. Audi connect-tjenester leveres gjennom AUDI AG/importører. Datatilkoblingen for Audi connect-tjenester opprettes gjennom en mobiltelefon-tjenesteleverandør via et SIM-kort permanent installert i kjøretøyet. Kostnadene for disse datatilkoblingene er inkludert i prisen for Audi connect-tjenester.

Tilgjengeligheten av tjenestene støttet av Audi connect navigasjon og infotainment varierer fra land til land.

Avhengig av kjøretøymodell gir Audi connect tilgang til tjenester fra våre tjenesteleverandører og tredjepartsleverandører, kan permanent tilgjengelighet ikke garanteres ettersom de er ansvarlige for tilgjengeligheten.

Audi connect-tjenestene leveres i 24 måneder fra levering av nytt kjøretøy. Etter denne perioden vil tjenestene forlenges gratis én gang for ytterligere 12 måneder.

Hvis du ikke ønsker denne forlengelsen, vennligst skriv til:

AUDI AG

Audi International Customer Care Services

85045 Ingolstadt, Tyskland

E-post: kundenbetreuung@audi.de

Ved etterfølgende bestilling av Audi connect-tjenestene fra Functions on Demand Shop, enten bestilt individuelt eller som en pakke inkludert tidsbegrenset bestilling av MMI-navigasjonssystemet, er Audi connect-tjenestene kun tilgjengelige for den bestilte perioden. Selv om MMI-navigasjonssystemet er bestilt på ubestemt tid, er maksimal varighet for Audi connect-tjenestene 24 måneder fra bestilling med en engangs gratis forlengelse på ytterligere 12 måneder.

Informasjon om en etterfølgende forlengelse av Audi connect-tjenestene er tilgjengelig på www.audi.com/connect og fra din Audi-partner.

¹ Språktilgjengelighet er lands- og spesifikk. For informasjon om tilgjengelighet av land og språk, vennligst kontakt din Audi-partner. ² Utvalget av tilgjengelige funksjoner kan variere mellom forskjellige land. ³ Den nåværende kompatibiliteten til iOS/Android-operativsystemet finner du i beskrivelsen av myAudi-appen i den relevante App Store. ⁴ Google og Google-logoen er registrerte varemerker for Google Inc. ⁵ Tilgjengelig i utvalgte byer og for utvalgte gater. ⁶ Forutsatt at mobiltelefonen har Bluetooth MAP (Message Access Profile). Vennligst kontakt din Audi-partner for informasjon om kompatible mobiltelefoner. ⁷ Avhengig av landsspesifikk tilgjengelighet. For å finne ut i hvilke byer tjenesten er koblet til i spesifikke land, vennligst kontakt din Audi-partner. I de tilkoblede byene er tjenesten tilgjengelig ved utvalgte trafikklys.

Audi connect

Audi connect navigasjon og infotainment¹

(Fortsettelse)

Navigasjon med Google Earth™²

Navigasjon med Google Earth™² gjør det enklere å orientere seg takket være høyoppløselige flyfoto og satellittbilder.

Trafikkinformasjon online⁴

Med trafikkinformasjon online får du mer informasjon og kan velge den beste ruten, slik at du kommer raskere frem. Informasjon om trafikkflyt vises med ulike farger på navigasjonskartet, og informasjonen brukes av den dynamiske veivisningen. Dataene oppdateres kontinuerlig slik at du raskt får beskjed om kødannelse og frie veier. Tjenesten har god dekning av veinettet, inkludert ladeveier og bygater. Audi connect – den raske veien til målet

Søk etter spesialmål (POI) med stemmestyring³

Nettbasert navigasjon med Audi connect: Søk etter spesialmål (POI) med stemmestyring gjør kjøreturen til en interaktiv opplevelse. Via nett har du tilgang til en omfattende database. Her kan du søke etter spesialmål med fritekst og få opp bilder, åpningstider og kundevurderinger. Stemmestyringen som styres via tastetrykk på multifunksjonsrattet, gjør tjenesten enda mer komfortabel og sikker. Ved å søke etter spesialmål med stemmestyring slipper du ta øynene fra veien når du kjører. myAudiappen^{5, 6} lar deg også søke etter spesialmål via smarttelefonen.

Reiseinformasjon

Det er mye å se: Med reiseinformasjon fra Audi connect lærer du mer om områdene du kjører i, målet eller et annet ønsket sted. En søkemotor leverer profesjonelt utarbeidet informasjon om severdigheter, som du deretter umiddelbart kan overføre som navigasjonsmål.

Informasjon om parkeringsplasser

Nå er det null stress å parkere i fremmede byer. Funksjonen lar deg søke etter ledige parkeringsplasser i nærheten eller på målstedet og legger dem inn i navigasjonssystemet. Systemet viser parkeringsplasser og detaljert tilleggsinformasjon, f.eks. priser og hvor mange ledige plasser det er i øyeblikket. I utvalgte byer kan du også se hvor stor sjanse det er å finne en ledig plass i utvalgte gater.

e-tron ruteplanlegger^{2, 3}

Ruten kan planlegges i fred og ro via myAudi-appen eller direkte fra bilen. Uansett beregnes ruten langs nødvendige ladestasjoner slik at målet nås. Under planleggingen tar funksjonen hensyn til batteriets ladenivå og trafikksituasjonen, og viser ankomsttid og beregnet ladetid. For å holde ladetiden så kort som mulig, legges ladingen i størst mulig grad til hurtigladestasjoner. Ved start overføres ruten sømløst og enkelt fra myAudiappen til navigasjonssystemet, som overtar veivisningen. Videre synkroniseres alle mål i bilen og på smarttelefonen, uansett hvor de opprinnelig ble lagret. På den måten kan du enkelt og komfortabelt planlegge ruter og reiser med smarttelefonen, og deretter hente dem frem som navigasjonsmål i bilen. Oppstår det forsinkelser eller trafikkforstyrrelser på en av dine faste strekninger, dukker det opp meldinger i navigasjonssystemet og på smarttelefonen. Hvis den opprinnelige ladestasjonen ikke kan nås, beregnes det en nye rute. Under en aktiv lading langs ruten vises gjenstående ladetid og batteriets aktuelle ladetilstand.

Prediktiv ruteføring

Ruten beregnes på bakgrunn av nåværende og forventet trafikksituasjon. Funksjonen beregner den beste ruten til målet, unngår kø og gir en pålitelig vurdering av forventet ankomsttid.

Utvidet visning av spesialmål (POI)

Hent spesialmål (f.eks. bensinstasjoner og parkeringshus) fra tredjepartsleverandører direkte fra navigasjonssystemet. Ved behov kan du også vise dynamisk tilleggsinformasjon som kundeanmeldelser og åpningstider, informasjon om ladestasjoner og ledige parkeringsplasser.

Informasjon om ladestasjoner

Finn en ladestasjon nær deg eller på målstedet. Slik kan du planlegge nødvendige stopp effektivt, sortert på avstand. I tillegg får du informasjon om tilgjengelighet, tilkobling og betalingsmåter, såfremt denne informasjonen er tilgjengelig på ladestasjonen.

¹ Språktilgjengelighet er lands- og spesifikk. For informasjon om tilgjengelighet av land og språk, vennligst kontakt din Audi-partner. ² Utvalget av tilgjengelige funksjoner kan variere mellom forskjellige land. ³ Den nåværende kompatibiliteten til iOS/Android-operativsystemet finner du i beskrivelsen av myAudi-appen i den relevante App Store. ⁴ Google og Google-logoen er registrerte varemerker for Google Inc. ⁵ Tilgjengelig i utvalgte byer og for utvalgte gater. ⁶ Forutsatt at mobiltelefonen har Bluetooth MAP (Message Access Profile). Vennligst kontakt din Audi-partner for informasjon om kompatible mobiltelefoner. ⁷ Avhengig av landsspesifikk tilgjengelighet. For å finne ut i hvilke byer tjenesten er koblet til i spesifikke land, vennligst kontakt din Audi-partner. I de tilkoblede byene er tjenesten tilgjengelig ved utvalgte trafikklys.

Audi connect

Audi connect navigasjon og infotainment¹

(Fortsettelse)

Utvidet 3D-byvisning⁴

Den detaljerte 3D-visningen av bygninger gjør det enklere å orientere seg.

Fareinformasjon

Tidlig varslings for økt sikkerhet på veien. Med informasjon fra den såkalte Audi-svermen blir du varslet om havari, ulykker, dårlig sikt og glatt vei. Hvis en Audi med denne teknologien registrerer en farlig situasjon, rapporterer den dette til en server, som sender ut en advarsel til alle Audi-førere i biler med denne tjenesten. Slik varsles Audi-førere via kombi-instrumentet og navigasjonssystemet før de kommer til farestedet, og de har dermed mulighet til å reagere bedre på farlige situasjoner. Dette kan bidra til å øke sikkerheten for Audi-førere og andre trafikanter.

Wi-Fi-sone⁵

Audi connect lar deg bruke trådløst internett via en Wi-Fi-sone. Slik kan du hente informasjon og e-post eller surfe på nettet når du sitter i baksetet eller har stanset bilen.

Kalender

Du har alltid tilgang til kalenderen på smarttelefonen din. Med Audi connect-tjenesten Kalender i myAudiappen ², ³ kan du få opp avtalene dine på MMI. Dette forutsetter at smarttelefonen er koblet til bilens trådløse nettverk. Du kan også overføre møteadresser direkte fra kalenderen til navigasjonssystemet. Dermed vil du alltid være på rett sted til rett tid (adressen må være lagret i avtaleoppføringen).

Nyheter online (individuell)

Motta viktig informasjon raskt. Kos deg på reisen, samtidig som du får med deg det viktigste. Med Audi connect er du alltid oppdatert, også når du er i farta. Anerkjente nasjonale og internasjonale nyhetsredaksjoner sender ut tekst og bilder om aktuelle verdenshendelser. Såfremt den aktuelle leverandøren støtter tjenesten, føres nyhetene opp i en resultatliste på det valgte språket. Du kan også legge inn egne nyhetskilder i myAudi ved hjelp av RSS-feeds. For økt sikkerhet og komfort kan du få nyhetene lest opp mens du kjører. Om ønskelig kan du også få opp teksten i MMI. Slik kan du kombinere de ulike funksjonene på best mulig måte avhengig av den aktuelle situasjonen.

Online medie-streaming^{2,4,5}

Med myAudi-appen ², ³ kan du lytte til favorittmusikken, uansett om du er hjemme eller på ferie. Alt du trenger å gjøre, er å koble smarttelefonen til MMI navigasjon Plus med MMI touch response via det trådløse nettverket. Da har du tilgang til et omfattende utvalg av radiostasjoner i inn- og utland, også fra tredjepartsleverandører. Velg stasjon ut fra musikksmak eller ved hjelp av fritekstsøk. Stasjonene kan lagres som favoritter i telefonen din – slik at det er lett å finne dem igjen. Funksjonen er integrert i Audi MMI navigasjon Plus med MMI touch response, og er dermed enkel å bruke.

Hybridradio⁶

Radioen veksler automatisk og sømløst mellom klassisk radio via FM-nettet eller DAB og stasjonens nettradio. Dermed er du alltid sikrest best mulig mottaks kvalitet. Det betyr at du alltid kan høre favorittstasjonen din, selv om du forlater stasjonens sendeområde.

Gjenkjenning av spor³

Automatisk gjenkjenning av en rekke musikkspor som spilles på radio. Visning av tilleggsinformasjon som artist, album og cover. Innholdet i og omfanget av tilleggsinformasjonen avhenger av hva som er gjort tilgjengelig av den enkelte tjenesteleverandøren.

¹ Språktilgjengelighet er lands- og spesifikk. For informasjon om tilgjengelighet av land og språk, vennligst kontakt din Audi-partner. ² Utvalget av tilgjengelige funksjoner kan variere mellom forskjellige land. ³ Den nåværende kompatibiliteten til iOS/Android-operativsystemet finner du i beskrivelsen av myAudi-appen i den relevante App Store. ⁴ Google og Google-logoen er registrerte varemerker for Google Inc. ⁵ Tilgjengelig i utvalgte byer og for utvalgte gater. ⁶ Forutsatt at mobiltelefonen har Bluetooth MAP (Message Access Profile). Vennligst kontakt din Audi-partner for informasjon om kompatible mobiltelefoner. ⁷ Avhengig av landsspesifikk tilgjengelighet. For å finne ut i hvilke byer tjenesten er koblet til i spesifikke land, vennligst kontakt din Audi-partner. I de tilkoblede byene er tjenesten tilgjengelig ved utvalgte trafikkløyper.

Audi connect

myAudi-appen^{2, 3}

myAudi-appen inneholder mange praktiske funksjoner, også for Audi connect-tjenestene (funksjonsutvalget er avhengig av bilens utstyr).

Med myAudi-appen kan du blant annet:

- ▶ Bruke navigasjonsfunksjoner
- ▶ Finne et verksted
- ▶ Bruke kjøreboken i myAudi-appen

Audi connect nødanrop og service med Audi connect Remote & Control lisens 10 år

Tjenestene i Audi connect nødanrop og service kan hjelpe deg hvis det skulle oppstå skader. For eksempel kan de skaffe vei hjelp, ringe etter ambulanse eller forberede verkstedet på din neste serviceavtale. Tjenestene i Audi connect Remote & Control leverer nyttig informasjon om bilen, for eksempel kjøredata om rekkevidde, ladenivå og parkeringsposisjon. Er bilen tilkoblet en ladestasjon, kan du fjernstarte ladingen. Du kan også låse bilen opp og igjen og slå på klimareguleringen (ekstrautstyr).

Audi connect nødanrop og service lisens 10 år

Tjenestene i Audi connect nødanrop og service gir en ekstra trygghet. Hvis bilen utsettes for en alvorlig ulykke, utløses et automatisk nødanrop til Audis nødansvarssentral. Informasjon om bilen overføres automatisk, slik at hjelpen kan organiseres raskt. Med Online Car Care kan bilen dessuten forutse visse uhell allerede før de oppstår. Skulle du likevel oppleve driftsstans eller mindre ulykker, kan du få umiddelbar hjelp via online-veitjenesten og Audi skadeservice.

Pakken inneholder følgende tjenester:

- ▶ Lovpålagt nødanrop
- ▶ Audi connect nødanrop¹
- ▶ Online-veitjeneste
- ▶ Audi skadeservice
- ▶ Servicetermin online²
- ▶ Online Car Care²
- ▶ Prediktivt vedlikehold

¹ IT1 krever et eget SIM-kort, IT3 leveres med integrert SIM-kort. Audi connect-tjenestene må forlenges mot betaling etter 3 år. ² Avhengig av tilgjengelighet i det aktuelle landet. ³ Kompatibel med Apple iOS 10.0 og Android 6 eller nyere. Krever registrering på www.audi.com/myaudi. Mediestrømming via Internett krever en aktiv trådløs forbindelse mellom smarttelefonen og Audi MMI. ⁴ Det er vanligvis nødvendig å ha en konto hos en leverandør av strømme tjenester. Dette kan medføre ekstra kostnader. ⁵ Datavolumet må bestilles separat via Cubic Telecom. ⁶ Audi connect-tjenesten er bare tilgjengelig i kombinasjon med MMI navigasjon Plus med MMI touch response (ekstrautstyr). ⁷ Du får mer informasjon om leveringstidspunktet hos din Audi-forhandler. ⁸ Amazon, Alexa og alle tilknyttede logoer er registrerte varemerker for Amazon.com Inc. eller tilhørende selskaper. Integrert Amazon Alexa leveres utelukkende i følgende land og på følgende språk: USA (US engelsk), Canada (US engelsk), Storbritannia (UK engelsk), Tyskland og Østerrike (tysk), Frankrike (fransk). System språket må være et av språkene som støttes av Amazon Alexa. ⁹ Krever kostnadsbelagt datavolum via en av Audis partnere eller et eget SIMkort med mobildata. ¹⁰ Funksjon og innhold i Amazon Alexa er utelukkende Amazons ansvar. Enkelte Alexa-funksjoner krever kompatibel Smarthome-teknologi. ¹¹ Funksjonen må være registrert og aktivert på www.audi.com/myaudi. ¹² Audi connect bilstyringstjenester kan brukes gratis i tre år etter levering av bilen. Tilgangen til tjenestene kan deretter forlenges mot betaling. ¹³ Det er ikke mulig å starte motoren uten bruk av bilnøkkelen. ¹⁴ Leveres bare i kombinasjon med tyverialarm (ekstrautstyr).

Audi connect

Audi connect Remote & Control lisens 10 år

Tjenestene i Audi connect Remote & Control oppretter forbindelse mellom bilen og smarttelefonen. Med myAudi-appen³,⁴ har du fjerntilgang til bilen og kan se siste parkeringsposisjon og bilstatus. Informasjonen omfatter blant annet elektrisk rekkevidde, ladenivå, kilometerstand, tidspunkt for neste inspeksjon og om dørene og vinduene er lukket. Ved behov kan bilen låses og låses opp med fjernstyring. For maksimal komfort kan dessuten parkeringsklimaen legges og ladingen startes umiddelbart eller programmeres. Noe ekstrautstyr kan også bruke nettforbindelsen. For eksempel kan det sendes et push-varsel til smarttelefonen dersom tyverialarmen utløses.

Pakken inneholder følgende tjenester:

- ▶ Parkeringsposisjon
- ▶ Bilstatus og kjøredata
- ▶ Fjernstyring av låsing og opplåsing⁵
- ▶ Fjernstyring av lading
- ▶ Fjernstyring av klimaregulering

Avhengig av tilgjengelighet i det enkelte landet.

I områder med dårlig GPS-mottak og utenfor mobiloperatørens dekningsområde kan noen funksjoner/tjenester ikke sende/motta data og er eventuelt ikke tilgjengelige eller bare begrenset tilgjengelige.

Juridisk informasjon og informasjon om bruk for Audi connect finner du her:

Tjenesten lovpålagt nødansvar og tjenestene i pakkene Audi connect nødansvar og service og Audi connect Remote & Control leveres ved hjelp av et SIM-kort som er montert i bilen. Kostnadene for telefon- og dataforbindelse er inkludert i prisen for tjenestene. Tjenestene fra Audi kan kun brukes i dekningsområdet for mobilnettet til mobiloperatøren som er valgt av Audi. I områder med dårlig GPS-mottak og utenfor mobiloperatørens dekningsområde kan noen funksjoner/tjenester ikke sende/motta data og er eventuelt ikke tilgjengelige eller bare begrenset tilgjengelige.

Tjenestene i Audi connect nødansvar og service er tilgjengelige i 10 år fra bilens leveringsdato.

Tjenestene i Audi connect Remote & Control kan brukes gratis i 10 år etter levering av bilen. Tilgangen til tjenestene kan deretter forlenges mot betaling.

Lovpålagt nødansvar kan brukes uten tidsbegrensning fra bilens leveringsdato og oppfylder de juridiske kravene til den europeiske nødansvarstjenesten (eCall). Tilretteleggingen av infrastrukturen som skal motta det lovpålagte nødansvaret er opp til hvert enkelt land. Du kan få tilleggsfunksjonen for Audi connect nødansvar deaktivert hos din Audi-forhandler.

Merk:

Feil på tjenestene kan skyldes force majeure, pålegg fra myndighetene, tekniske eller andre tiltak som må utføres på anleggene til AUDI AG, leverandørene eller nettverksoperatøren (f.eks. vedlikehold, reparasjon, systemavhengige programvareoppdateringer, utvidelser). AUDI AG vil gjøre alt som står i sin makt for å utbedre slike feil umiddelbart eller arbeide for å få feilene utbedret på sikt.





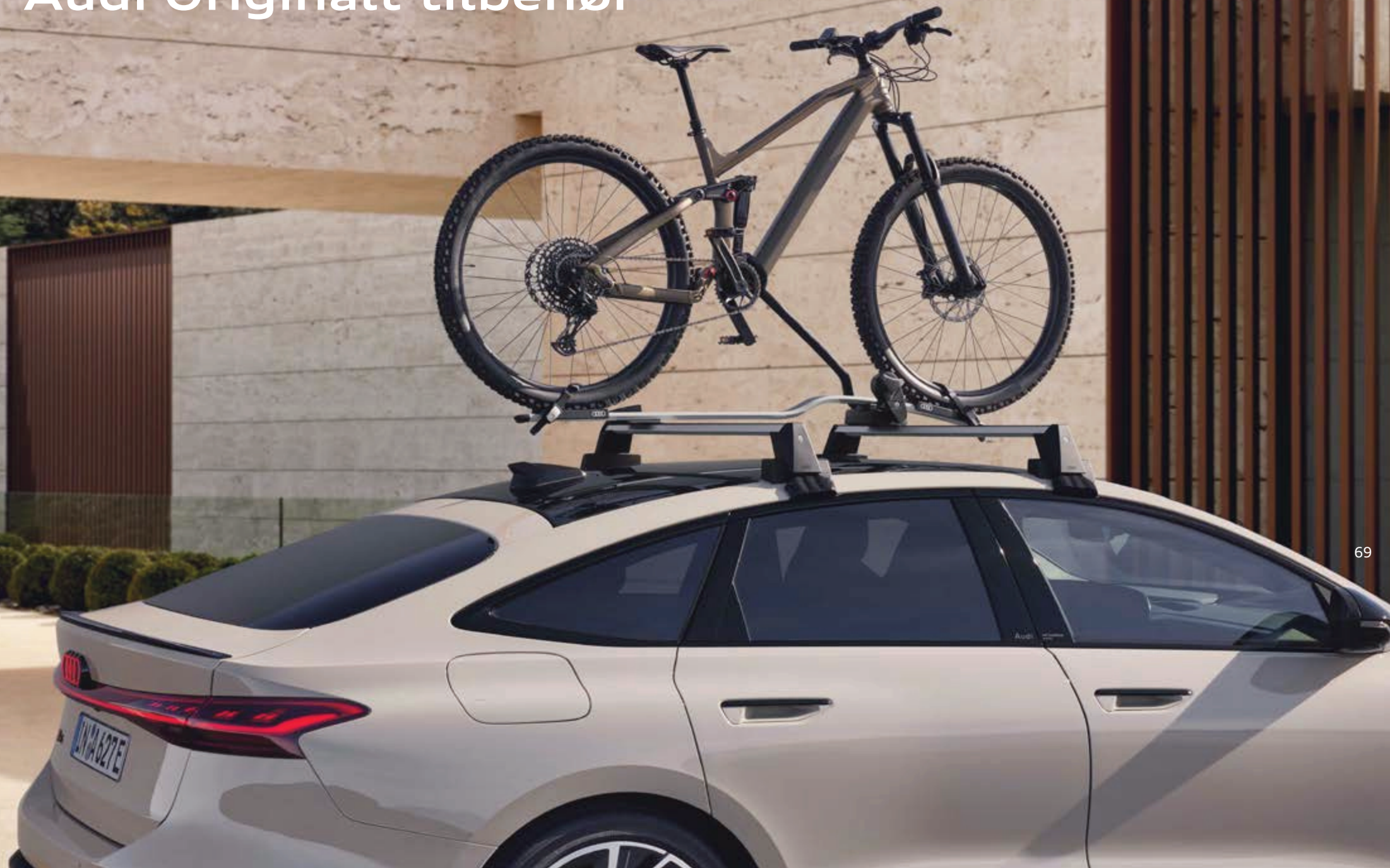



¹ Overføring på språket som er stilt inn i MMI. Hvilke språk som er tilgjengelige for nødansvar, avhenger av land. ² Funksjonen må være registrert og aktivert på www.audi.com/myaudi. ³ Avhengig av tilgjengelighet i det enkelte landet. ⁴ Beskrivelsen av myAudi-appen i App Store inneholder informasjon om kompatible operativsystemer for iOS/Android. Du må først registrere deg på www.audi.com/myaudi. ⁵ Det er ikke mulig å starte motoren uten bruk av bilnøkkelen. ⁶ Leveres bare i kombinasjon med tyverialarm (ekstrautstyr). Bare hvis du har godtatt mottak av push-varslar.

Audi Originalt tilbehør



Audi originalt tilbehør

Prisene på tilbehør gjelder ved kjøp og fakturering sammen med ny bil. Hvis utstyret kjøpes i etterkant vil 25% mva påløpe på enkelte artikler.

Aluminiumsfelger		Pris eks. MVA	Pris inkl. MVA	Tilbehørspakker		Pris eks. MVA	Pris inkl. MVA
<p>19" Dynamik komplette vinterhjul</p> <p>Komplett dekksett 19" 5-arm dynamisk platinagrå med piggfrie vinterdekk.</p>		31.356,-	39.195,-	<p>19" tilbehørspakke med Dynamik komplette vinterhjul</p> <p>Pakken inkluderer følgende:</p> <ul style="list-style-type: none"> → Komplett dekksett 19" Dynamik platinagrå 5-arm dynamisk design med Yokohama piggfrie vinterdekk → Bagasjeromsmatte → Lastekantfolie → Microfiber klut → Ladeportbeskytter 		34.342,-	42.928,-
<p>20" Original komplette vinterhjul</p> <p>Komplett dekksett 20" 5-dobbelt-eiker design platinagrå med Continental piggfrie vinterdekk.</p>		39.766,-	49.707,-	<p>20" tilbehørspakke med Audi Original komplette vinterhjul</p> <p>Pakken inkluderer følgende:</p> <ul style="list-style-type: none"> → Komplett dekksett med 20" original platinagrå 5-dobbelt-eiker design med Continental piggfrie vinterdekk → Bagasjeromsmatte → Lastekantfolie → Microfiber klut → Ladeportbeskytter 		42.752,-	53.440,-
<p>20" Audi Sport komplette vinterhjul</p> <p>Komplett dekksett 20" sort metallic 5-eikers tripod med Continental piggfrie vinterdekk.</p>		46.566,-	58.207,-	<p>20" tilbehørspakke med Audi Original komplette vinterhjul</p> <p>Pakken inkluderer følgende:</p> <ul style="list-style-type: none"> → Komplett dekksett med 20" original platinagrå 5-dobbelt-eiker design med Continental piggfrie vinterdekk → Bagasjeromsmatte → Lastekantfolie → Microfiber klut → Ladeportbeskytter 		42.752,-	53.440,-
<p>21" Audi Sport komplette vinterhjul</p> <p>Komplett dekksett 21" sorte 5-arm dynamisk med RS-bokstaver med Continental piggfrie vinterdekk.</p>		54.518,-	68.147,-	<p>20" tilbehørspakke med Audi Original komplette vinterhjul</p> <p>Pakken inkluderer følgende:</p> <ul style="list-style-type: none"> → Komplett dekksett med 20" original platinagrå 5-dobbelt-eiker design med Continental piggfrie vinterdekk → Bagasjeromsmatte → Lastekantfolie → Microfiber klut → Ladeportbeskytter 		42.752,-	53.440,-

Audi originalt tilbehør

Prisene på tilbehør gjelder ved kjøp og fakturering sammen med ny bil. Hvis utstyret kjøpes i etterkant vil 25% mva påløpe på enkelte artikler.

Ladeutstyr	Pris inkl. MVA
<p data-bbox="107 391 371 412">Ladestasjon DEFA eRange Solid</p>  <p data-bbox="1021 391 1854 471">En solid og praktisk hjemmelader som gir deg den effekten du trenger. DEFA Solid har et robust design som er laget for tøffe forhold. Med en integrert ladekabel og et intuitivt brukergrensesnitt med energisparing får du en enklere ladehverdag med mulighet til å redusere kostnader knyttet til lading. Lader du med stikkontakt idag, kan DEFA Solid enkelt monteres på samme strømpunkt av en elektriker.</p> <p data-bbox="1021 513 1854 555">Robust ladeløsning. Ladeenheten har en slank design i solid aluminium, med integrert ladekabel som beholder fleksibiliteten selv på kalde dager. Opptil 4,6kW.</p> <p data-bbox="1021 575 1854 638">Enkel i bruk. DEFA Solid har et intuitivt brukergrensesnitt, med en av/på knapp som også benyttes for energisparing. Med integrert kabel er tilkobling enklere, og du kan kveile kabelen rundt ladeenheten når den ikke er i bruk.</p> <p data-bbox="1021 658 1854 721">Integrert ladekabel. DEFA Solid med 6 meter integrert ladekabel gir stor fleksibilitet i forbindelse med tilkobling mot bil og daglig bruk, og du slipper å håndtere en løs kabel. Med det smarte lokket unngår du at snø og vann samler seg når kabelen er tilkoblet.</p> <p data-bbox="1021 742 1433 762">Prisen inkluderer mva og installasjon grunnpakke².</p> <p data-bbox="1021 804 1706 851"><small>1 Alle tilleggskostnader utover standard installasjon blir fakturert direkte fra installasjonspartner. 2 Kapasitetsvurdering: Vurdering av kundens elektriske anlegg og nødvendig godkjenning fra lokal netteier. 32A 7,2kW betinger godkjenning fra lokal netteier.</small></p>	Fra 9.900,-
<p data-bbox="107 926 313 946">Ladestasjon DEFA Power</p>  <p data-bbox="1021 926 1774 1148"><ul style="list-style-type: none">▶ Defa Power leverer lovet effekt, uansett om du kan motta 7,4kW, 11kW eller 22 kW.▶ Gjennom en intelligent konstruksjon og avanserte simuleringer er den designet for å sikre raskest mulig lading.▶ Integrert RFID-leser, NFC og SMS for tilgangsstyring▶ Styring via Power appen. Forhåndsinnstill at du vil lade når strømprisen er lave, basert på daglige priser fra Nord Poll.▶ Integrert jordfeilvern med DC-beskyttelse i henhold til IEC62955▶ Pris inkluderer installasjon grunnpakke▶ Krever kapasitetsvurdering. 32A 7,4kW betinger godkjenning fra lokal netteier.▶ Pris inkluderer installasjon grunnpakke▶ Krever kapasitetsvurdering. 32A 7,4kW betinger godkjenning fra lokal netteier.</p>	Fra 14.990,-

Audi originalt tilbehør

Prisene på tilbehør gjelder ved kjøp og fakturering sammen med ny bil. Hvis utstyret kjøpes i etterkant vil 25% mva påløpe på enkelte artikler.

Pris
inkl. MVA

Transport

Takstativ Audi Original



Det fleksible utgangspunktet for praktiske transportløsninger. Audi original lastholder kan utstyres med mange forskjellige løsninger for transport. Lastesystemer som sykkelstativ, ski- og snøbrettholder, kajakkholder og takboks monteres raskt og enkelt. Lastholderne er utstyrt med lås og er City Crash-testet.

4.990,-

Sykelstativ for tak Audi Original



Praktisk transport av sykkelen på biltaket. Den låsbare sykkelholderen består av en eloksert aluminiumsprofil. Med dreiebryteren som befinner seg i takhøyde er den takmonterte delen enkel å betjene. Sykkelholderen er beregnet for sykkelrammer inntil 100 mm diameter (oval rammeprofil 80 x 100 mm, rund rammeprofil 22 til 80 mm). Sykkelholderen kan monteres både med og mot kjøreretningen.

2.890,-

Ski- og snowboardholder Audi Original



For 6 par ski eller 4 snøbrett, med uttrekkingsfunksjon. For enkel og sikker transport av ski eller snøbrett på taket. Den praktiske uttrekkingsfunksjonen til holderen gjør lastingen enklere. Ski- og snøbrettholderen av aluminium er TÜV-GS-testet.

3.599,-

Audi originalt tilbehør

Prisene på tilbehør gjelder ved kjøp og fakturering sammen med ny bil. Hvis utstyret kjøpes i etterkant vil 25% mva påløpe på enkelte artikler.

Pris
inkl. MVA

Transport

Kajakkstativ Audi Original

Transporter kajakken din enkelt på taket av din Audi. Kajakkholderen er lett å montere på takstativet og er et sikkert feste for kajakken din. Den praktiske vippefunksjonen gir enkel opp- og nedlasting. Holderne som er laget av plast og gummibelegg hindrer at den sklir - for sikker transport. Audi City-Crash-testet. Innhold: 2x holdere, 2x strammebånd.

3.990,-



Takboks Skiguard 830

Lavtbyggende og aerodynamisk takboks til de aller fleste bilmodeller. Her får du fint med deg 205 cm lange ski, til og med 210 cm langrennski med litt kreativ plassering. Takboksen er hengslet i front med åpnemekanismen montert et godt stykke frem i takboksen slik at du enkelt kan laste inn og ut fra begge sider. Låsen sitter montert bak på venstre side, lett tilgjengelig når du går ut av bilen. Solid gummipakning mellom over- og underdel sørger for god motstand mot vanninntrenging. 830 støpes med gjennomgående kanaler til takstativet som blir tilpasset bilen slik at den blir plassert så optimalt som mulig med tanke på både utseende og luftmotstand. U-bøylene som fester takboksen til takstativet skrues til for hånd og monteringen er dermed verktøyfri. Boksen leveres med innvendige skiholdere til 6 par ski. Disse kan enkelt tas ut ved behov. Kan lakeres i bilens farge mot pristillegg. **Pris er inkludert Audi originalt takstativ og montering.**

21.907,-



Audi originalt tilbehør

Prisene på tilbehør gjelder ved kjøp og fakturering sammen med ny bil. Hvis utstyret kjøpes i etterkant vil 25% mva påløpe på enkelte artikler.

Pris
inkl. MVA

Diverse tilbehør

Key Cover



Ny generasjon Key Cover.
Nå kan man bytte batteri uten at man ødelegger coveret.

Farger:
→ Red Metallic
→ Myth Black
→ Glacier White
→ Magnet Grey
→ Ascari blue

445,-

Beskyttelsepakke

Ta vare på din Audi med denne praktiske beskyttelsepakke. Pakken inkluderer bagasjeromsmatte, lastekantbeskytter og ladekabel beskytter (antifreeze cover).

2.999,-

Lastekantbeskytter

Beskytter støtfanger og lakk mot riper. Enkel og rask montering.

1.624,-

AntiFreeze cover



Hindrer at ladekabel fryser fast i bilen. Slippes enkelt over ladekabel.

249,-

Bagasjeromsmatte Audi Original



Den praktiske bagasjeromsmatten med kant beskytter bagasjeromsgulvet mot å bli skittent og vått. Den formstabile plastmatten med kant er vanntett. Strukturen gjør at lasten ikke glir så lett.

1.450,-

Audi originalt tilbehør

Prisene på tilbehør gjelder ved kjøp og fakturering sammen med ny bil. Hvis utstyret kjøpes i etterkant vil 25% mva påløpe på enkelte artikler.

Pris
inkl. MVA

Barnesikring

<p>1. BeSafe Go Beyond</p>	<p>Vår nyeste babystol med rotasjonsfunksjon er designet for maksimal sikkerhet, fleksibilitet og komfort. Stolen har en helt unik funksjon som gjør at babyen trygt kan ligge flatt mens bilen kjører. Kan installeres på to måter*; med bilens internbelte rundt babystolen, eller på basen som festes til bilens ISOfix-festepunkter. Du behøver kun bruke én hånd for å bruke funksjonene på stolen, og solskjermen har en praktisk kikkelukke. Det såkalte 5-punktsbeltet gir maksimal trygghet i reelle kollisjoner. Godkjent for bruk i fly av TÜV Rheinland.</p>	<p>Aldersgruppe Barnets høyde Barnets vekt (maks) Produktvekt Retning Installasjon i bil</p> <p>ca 0-18 mnd 40 - 87 cm 13 kg 4,50kg Bakovervendt ISOfix med base eller 3-punkts</p>	<p>3.998,-</p>
<p>2. BeSafe Beyond 360</p>	<p>BeSafe Beyond 360 er vår nyeste småbarnsstol som gir forlenget brukstid med mulighet for full 360-graders rotasjon. Dette er verdens første barnestol med rotasjon som er godkjent for bruk helt til barnet er 125 cm og 22 kg (omtrent 6 år). Både trygt og fleksibelt, med en smart blokkeringsmekanisme som gjør at du ikke får snudd barnet ditt fremovervendt for tidlig.</p>	<p>Aldersgruppe Barnets høyde Barnets høyde bakovervendt Barnets høyde forovervendt Barnets vekt (maks) Retning Installasjon i bil</p> <p>ca 6 mnd - 6 år 61 - 125 cm 61 - 125 cm 88 - 125 cm 22 kg Bak- og forovervendt ISOfix med base</p>	<p>5.996,-</p>
<p>3. Besafe Beyond Base</p>	<p>Beyond-basen gjør det superenkelt å installere Beyond-stolen din ved å klikke ISOfix-armene på basen inn i ISOfix-festepunktene i bilen din. Passer til alle BeSafe Beyond-bilseter, både spedbarnssetet og barnesetet. Den er ekstremt lett, men likevel utrolig holdbar, da materialene vi har brukt i konstruksjonen kan holde og beskytte et barn opptil 125 cm og 22 kg i en kollisjon. Denne basen har en rotasjonsfunksjon som lar deg rotere bilstolen mot døren for å enkelt hjelpe barnet inn og ut. Den har også et "vater" som gjør det mulig å alltid installere setet med riktig og komfortabel vinkel, uavhengig av vinkelen på bilens interiørsete.</p>	<p>Aldersgruppe Barnets høyde Barnets vekt (maks) Produktvekt Retning Installasjon i bil</p> <p>ca 0-6 år 40 - 125 cm 22 kg 5kg Bak- og forovervendt ISOfix</p>	<p>2.998,-</p>
<p>4. BeSafe iZi Flex Fix i size</p>	<p>Prisvinnende beltestol som passer barn fra 4 til 12 år. Dette setet brukes når barnet er ferdig å sitte bakovervendt (tidligst fra 4 år). Flex FIX kombinerer svært god sikkerhet, optimal komfort og design som gir plass til opptil tre bilstoler på rad. Vi anbefaler at man venter med å snu barnet så lenge som mulig for barnets sikkerhet. Se våre bakovervendte barneseter som passer lenger enn til 4 år.</p>	<p>Aldersgruppe Barnets høyde Barnets vekt (maks) Produktvekt Retning Installasjon i bil</p> <p>ca 0-6 år 40 - 125 cm 22 kg 5kg Bak- og forovervendt ISOfix</p>	<p>3.599,-</p>



På tide med service?

Våre serviceteknikere ikke bare spesialister på Audi, de er også spesialister på Audis avanserte teknologi og innovasjoner.

Bilhold er en nettbasert tjeneste hvor du finner all informasjon om bilen din. Velg verksted og bestill service eller verkstedtime på nett.



- Vi skreddersyr servicen til din Audi
- Vi er alltid online med Audi-fabrikkens fremste eksperter
- Audi Mobilitetsgaranti fornyes ved hver utførte Audi Service
- All verkstedhistorikk blir lagret
- Din Audi forblir en Audi med originale deler
- Alt av reparasjon og EU-kontroll

Audi Serviceavtale

Et forutsigbart bilhold - uten overraskelser

Når du kjøper eller leaser en Audi kan du inngå en serviceavtale som gir deg fri service i en bestemt periode. Du velger selv hvilken lengde du ønsker for serviceavtalen.

Fordelen er at du betaler faste avdrag i avtaleperioden og slipper å tenke på kostnader når bilen skal på service. I tillegg er du sikret at all service gjøres i henhold til produsentens spesifikasjoner, samt at alle oppgraderinger og oppdateringer er utført til enhver tid. Siden alle serviser utføres på merkeverksted, har vi full servicehistorikk på bilen, og du kan dermed garantere serviceprogram for fremtidige eiere.

Dette inngår i serviceavtalen

En serviceavtale fra Audi dekker alle kostnader til bilens serviceprogram:

- › Inspeksjonsservice og tilleggsarbeider ihht oppsatt serviceprogram fra produsent
- › Bremsevæskeservice
- › Pollenfilter
- › Avlesning av lagrede feil i styreenheter
- › Kontroll av alle sikkerhetsrelaterte komponenter m.m.

Inngår ikke: Lading og daglig vedlikehold som f.eks. vask, polering | Etterfylling av diverse oljer, kjølevæske og spylervæske mellom serviceintervallene | Dekk og dekkreparasjoner | Skader og slitasje som skyldes unormal bruk, trafikkskader, eller skader pga. naturkatastrofer.

Hva dekkes av avtalen

	Service-avtale	Service- og vedlikeholds-avtale
Alle serviser ihht. bilens serviceprogram	✓	✓
Skifte av pollenfilter	✓	✓
Kontroll av eventuelle lagrede feil i styreenheter	✓	✓
Kontroll av sikkerhetsrelaterte komponenter	✓	✓
Nødvendige reparasjoner for å opprettholde bilens drifts- og trafiksikkerhet		✓
Skifte av bremsekiver og klosser		✓
Skifte av slitedeler som hjullager, endeled og bærekuler		✓
Etterfylling av spylervæske, servoolje mm. ved service		✓
Periodisk kjøretøykontroll dersom dette er påkrevet i avtaleperioden		✓
Skifte av vinduspusserblader ved service		✓
Eventuell skift av lyspærer ved service		✓
Erstatningsbil ved service. Kan inkluderes i avtalen mot et lite pristillegg	✓	✓

Priser Audi A6 e-tron serviceavtale^{1,2}

24 mnd.	4.400,-
36 mnd.	4.400,-
48 mnd.	11.750,-
60 mnd.	11.750,-

Priser Audi A6 e-tron service- og vedlikeholdsavtale²

	45.000 km.	60.000 km	80.000 km	90.000 km	100.000 km	120.000 km	150.000 km
36 mnd.	8.100,-	11.400,-	-	19.800,-	-	28.800,-	37.500,-
48 mnd.	-	18.600,-	24.800,-	-	32.000,-	47.600,-	-
60 mnd.	-	-	-	-	36.000,-	-	57.000,-

¹ Serviceprogram utføres basert på tid og ubegrenset kilometerstand. Priser for serviceavtale oppgis derfor med tid. ² Priser er inkludert mva.

Ønsker du serviceavtale for lengere periode? Kontakt din Audi-forhandler for nærmere informasjon/priser.

Mål

Audi A6 Sportback e-tron performance

. Alle tall i mm

Målene gjelder ved bilens egenvekt

* Skulderbredde. ** Albuebredde. *** Bilens høyde med takantenne.

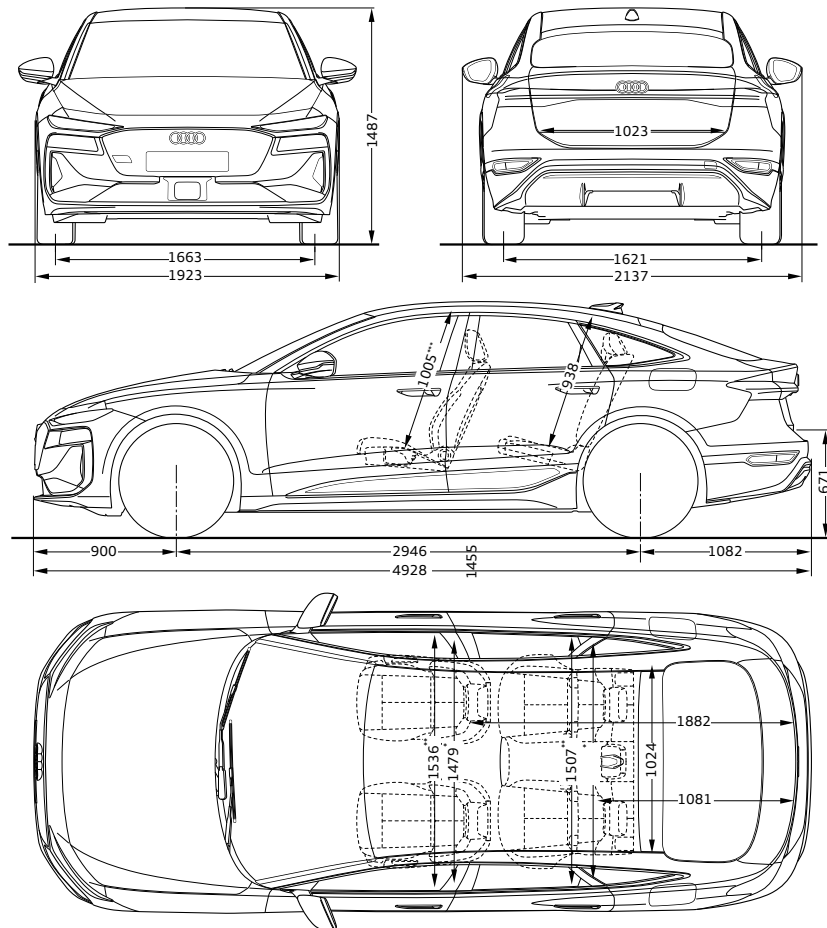

Audi A6 Avant e-tron performance

. Alle tall i mm

Målene gjelder ved bilens egenvekt

* Skulderbredde. ** Albuebredde. *** Bilens høyde med takantenne.

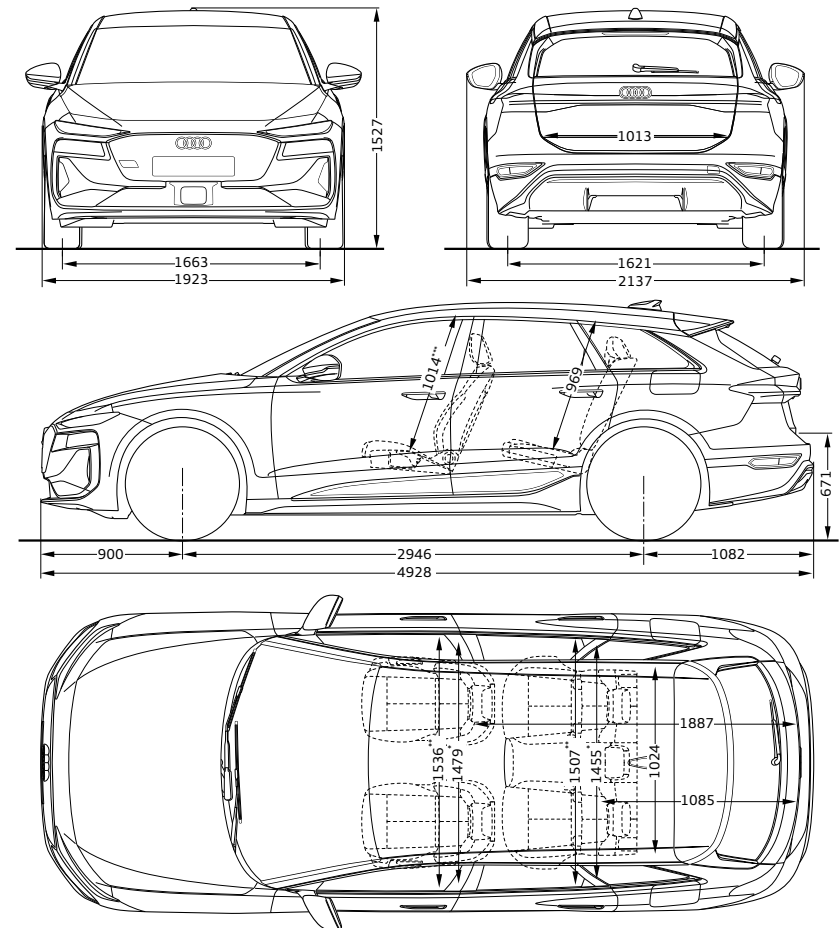

Mål

Audi S6 Sportback e-tron

Alle tall i mm

Målene gjelder ved bilens egenvekt

* Skulderbredde. ** Albuebredde. *** Bilens høyde med takantenne.

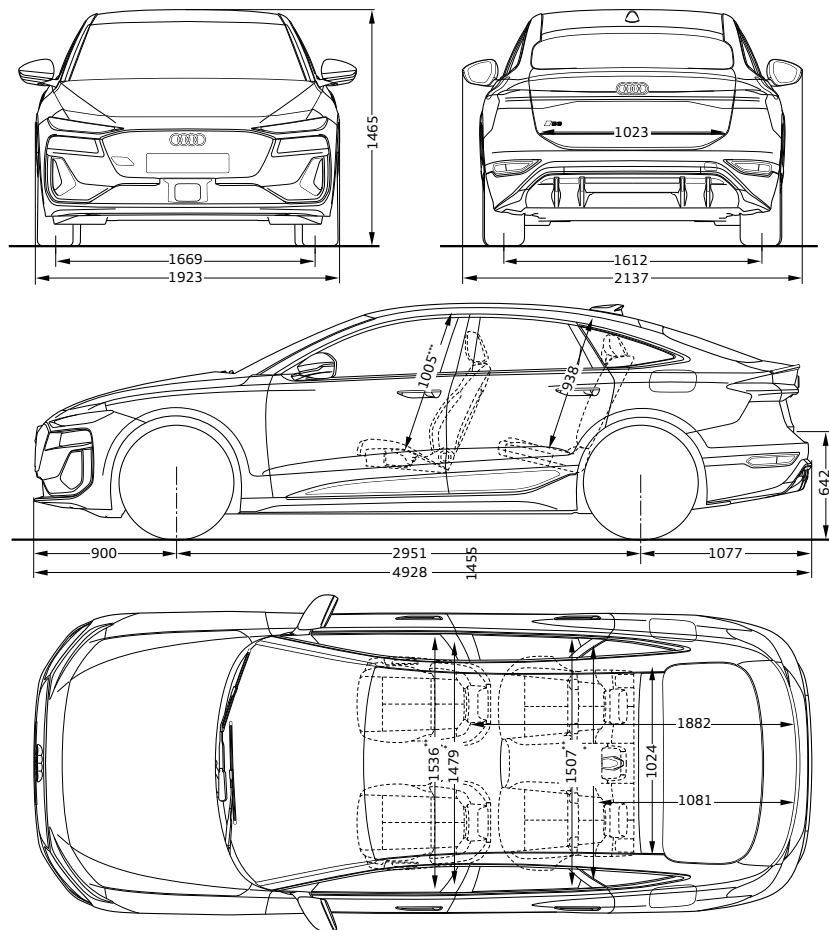

Audi S6 Avant e-tron

Alle tall i mm

Målene gjelder ved bilens egenvekt

* Skulderbredde. ** Albuebredde. *** Bilens høyde med takantenne.

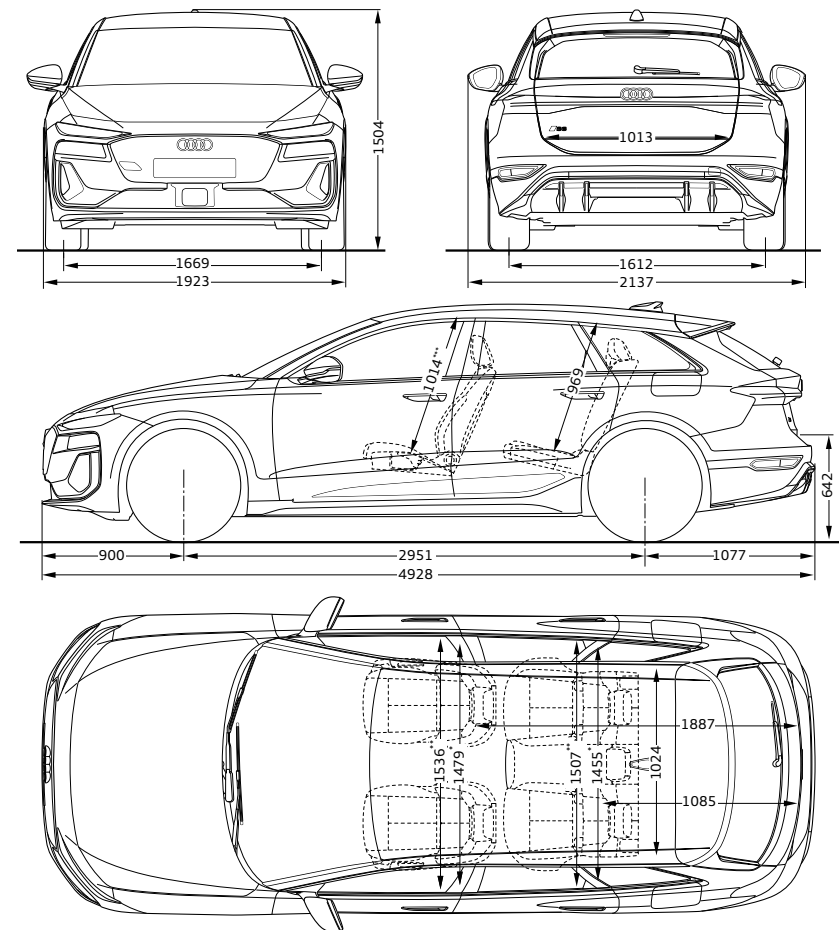

Tekniske data

Modell		Audi A6 Sportback e-tron performance	Audi A6 Avant e-tron performance	Audi S6 Sportback e-tron	Audi S6 Avant e-tron
System/ effekt	Elektrisk dreiemoment i Nm	Bak: 565, foran: –	Bak: 565, foran: –	Bak: 580, foran: 275	Bak: 580, foran: 275
	Batterikapasitet i kWh	100/94,9 (brutto/netto)	100/94,9 (brutto/netto)	100/94,9 (brutto/netto)	100/94,9 (brutto/netto)
	Elektrisk effekt i kW (med Launch Control)	270 (280)	270 (280)	370 (405)	370 (405)
Kraftoverføring		Bakhjulstrekk	Bakhjulstrekk	Permanent quattro firehjulstrekk	Permanent quattro firehjulstrekk
Vekt/volum	Egenvekt ^{DG} i kg	2.250	2.260	2.400	2.410
	Total vekt i kg	2.750	2.760	2.870	2.880
	Taklast i kg	100/100	100/100	100/100	100/100
	Tillatt tilhengervekt i kg u/bremser/ m/bremser (ved 12 % og 8 % stigning)	750/2.100	750/2.100	750/2.100	750/2.100
	Bagasjeromsvolum (ekstraustyr frunk foran) ca. i l	502 (27)	502 (27)	502 (27)	502 (27)
Kjøreprestasjoner	Topp hastighet i km/h	210	210	240	240
	Akselerasjon 0–100 km/h i s (med Launch Control)	5,4 (5,4)	5,4 (5,4)	4,1 (3,9)	4,1 (3,9)
Forbruk ¹	Motor	Elektrisk	Elektrisk	Elektrisk	Elektrisk
	Strømforbruk blandet i kWh/100 km	15,9–14,0	17,0–14,8	16,7–15,7	17,4–16,4
CO ₂ -utslipp ¹	blandet i g/km	0	0	0	0
CO ₂ -Klasse		A	A	A	A
Rekkevidde ¹	blandet i km	673–756	627–720	638–675	609–647
Lading	min. AC-ladetid (0 %–100 %) i timer ved maks AC-effekt i kW	10	10	10	10
		11	11	11	11
	min. DC-ladetid (10 %–80 %) i minutter ved maks DC-effekt i kW	21	21	21	21
		270	270	270	270

Audi Vorsprung durch Technik



Harald A. Møller AS
Postboks 6671 Etterstad, 0671 Oslo
www.audi.no
Utgave: September 2024

Informasjonen om priser, utstyrssomfang, drivstofforbruk og ytelser er det som var gjeldende ved trykking av denne brosjyren. Avvik fra bildene forbeholdes. Uten ansvar for mulige feil og trykkfeil. Med forbehold om endringer. Ettertrykk, også delvis, er forbudt uten skriftlig tillatelse fra AUDI AG.

Denne brosjyren er trykket på klorfritt bleket papir.